

Med udsendelsen af dette vort første katalog over byggedele til modeljernbaner i størrelse HO håber vi at kunne afhjælpe et savn, der sikkert findes hos mange modelbanefolk, nemlig et overskueligt katalog over byggedele og tilbehør af enhver art.

Foruden de i kataloget nævnte dele fører vi et stort udvalg af færdigvarer fra følgende fabriker for modelbaner og tilbehør:

MÄRKLIN

Lang

Tischmann

Rivarossi

GEBR. FALLER



Disse varer har vi ikke medtaget i vort katalog, idet fabrikerne selv udgiver meget udførlige kataloger.

Savner De noget i dette katalog, så spørg os blot om det. Der kommer hele tiden noget nyt frem, og enkelte ting har vi måske glemt at få med. Vi vil sætte stor pris på at høre fra Dem - og har De et ønske med hensyn til udfærdigelsen af vort katalog, vil vi meget gerne forsøge at efterkomme det i det næste.

I kataloget er indlagt bestillingskort, som ufrankeret kan afsendes, vi betaler portoen. Bestilte varer leveres pr. efterkrav, for ordrer over kr. 75,- franko, eller mod forudbetaling af beløbet + porto (dette er det billigste for Dem ved mindre ordrer) på vor postgirokonto nr. 2026.

De er altid velkommen i vor modelbaneafdeling, og vi glæder os til at modtage Deres ordrer, som vil blive ekspederet omhyggeligt.

AKTS. C. TH. **ROM** & CO.s EFTF.

Axelborg, Axeltorv 1, København V, postgiro 2026, telefon Central 625-8625-10625

INDHOLDSFORTEGNELSE:

Motorer, reservedele, perfektomskifttere, strømaftagere	5
Lokomotivbygning	11
Vognbygning	14
Lokomotivhjul, snekker, tandhjul	19
Vognhjul, vognunderdele, koblinger	23
Skinnemateriel	26
Transformatorer, relæer, ensrettere, polvendere	34
Signaler	38
Elektriske artikler	38
Belysninger	46
Huse, figurer, biler, vogne m.m.	47
Lim og farver	61
Byggematerialer	64
Værktøj	68

Vekselstrømsmotorer

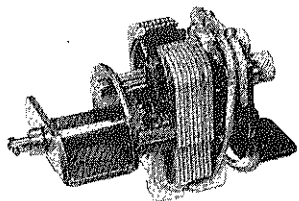

Long
nr. 1001 - kr. 33,00

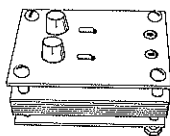

Mich
nr. 1002 - kr. 20,00

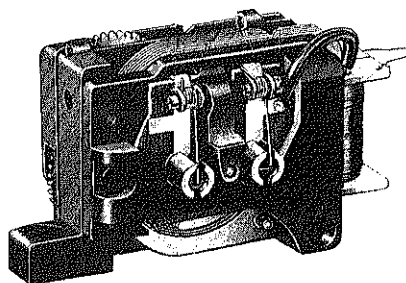

Märklin
nr. 1004 - kr. 37,50

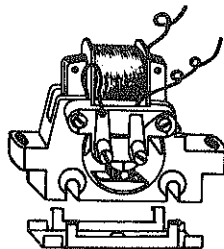

Rivarossi
nr. 1005 - kr. 31,00

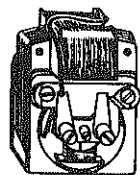

Rivarossi
nr. 1006 - kr. 34,50

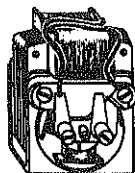

Rivarossi
een omdrejningsretning
nr. 1007 - kr. 34,50

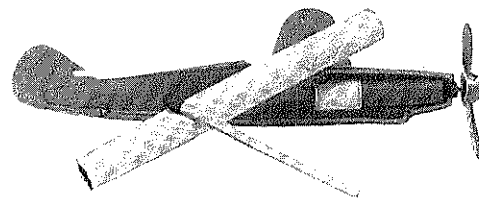

Faller flyvemaskinmotor
3-6 V
5 m ledning
nr. 1008 - kr. 7,50

Faller flyvemaskinmotor
uden ledning
nr. 1009 - kr. 5,00

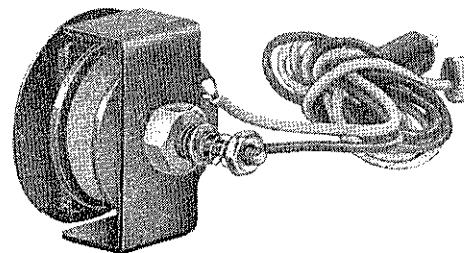

Faller vibrationsmotor
for møller og lign.
12-16 V
nr. 1010 - kr. 12,00

Long vibrationsmotor
for møller og lign.
12-16 V vekselstrøm
nr. 1011 - kr. 9,00

Jævnstrømsmotorer

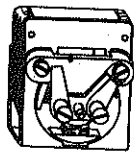

Rivarossi
aksel m/tværhul og skrue
passer til truck nr. 2400 og 2420
nr. 1016 - kr. 29,00

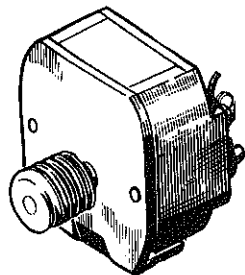

Rivarossi
med snække passende
for lokomotiv L B&O
nr. 1018 - kr. 29,00



rund
samme som 1020
men med 2 aksler
nr. 1021 - kr. 33,75

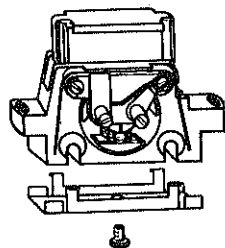

Rivarossi
m/bundplade og skrue
nr. 1015 - kr. 31,00



rund
helt indkapslet - 1 aksel
diam. 17 mm - længde 42 mm
nr. 1019 - kr. 17,00

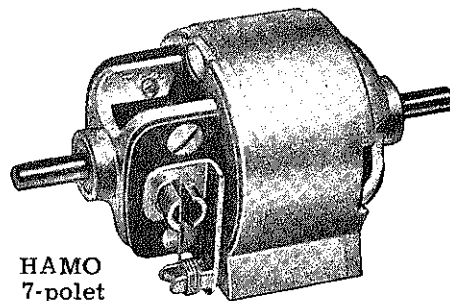

HAMO
7-polet
2 aksler
diam. 26 mm, længde 36 mm
nr. 1022 - kr. 45,00

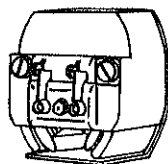

Rivarossi
med snække passende
for lokomotiv L 835 R
nr. 1017 - kr. 29,00



rund
1 aksel
diam. 18 mm
nr. 1020 - kr. 33,00

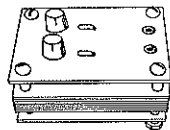

Mich
nr. 1023 - kr. 20,00

Mich
med gear og aksel
(bådmotor)
nr. 1024 - kr. 20,00

Undervogne med motor

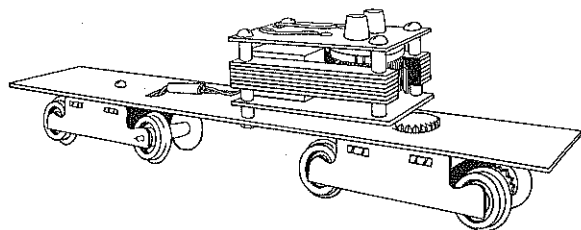

Vekselstrømsmotorer
uisolerede hjul
med slæbesko

nr. 1050 - 16 cm lang - kr. 48,00

nr. 1051 - 23 cm lang - kr. 48,00

Jævnstrømsmotorer
isolerede hjul

nr. 1052 - 16 cm lang - kr. 48,00

nr. 1053 - 23 cm lang - kr. 48,00

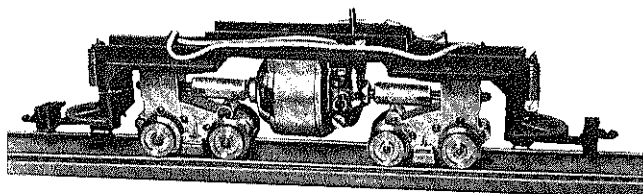

HAMO
undervogn til sporvogn
jævnstrømsmotor
nr. 1054 - kr. 90,00

Motor kul:

Long

nr. 1300 - kr. 1,20

Mich

nr. 1301 - kr. 1,50

Märklin 60030

nr. 1302 - kr. 1,35

Märklin 60033

(langsom kørsel)

nr. 1303 - kr. 1,35

Rivarossi

nr. 1304 - kr. 1,00

Fleischmann

nr. 1305 - kr. 1,50

Kulholdere:



Skruemodel

Long

pr. sæt

nr. 1310 - kr. 1,00

Mich

nr. 1311 - kr. 1,70

Rivarossi

nr. 1312 - kr. 1,00



Fjedermodel el

Märklin

nr. 1320 - kr. 0,40

Rivarossi

nr. 1321 - kr. 1,20

Motor reservedele

Anker:

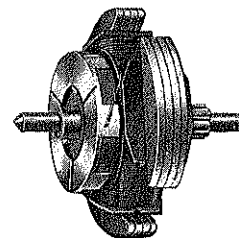

Märklin lille motor

nr. 1330 - kr. 16,00

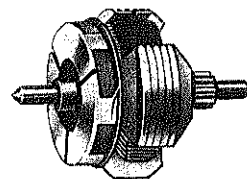

Märklin stor motor

nr. 1331 - kr. 13,75

Long

nr. 1332 - kr. 15,00

Mich

nr. 1333 - kr. 15,00

Fleischmann

nr. 1334 - kr. 15,00

Motor reservedele

Feldmagneter:

Märklin lille motor
nr. 1340 - kr. 6,50

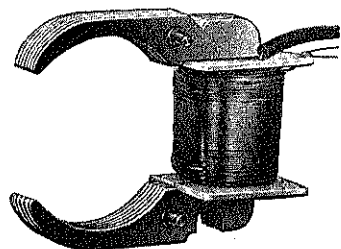
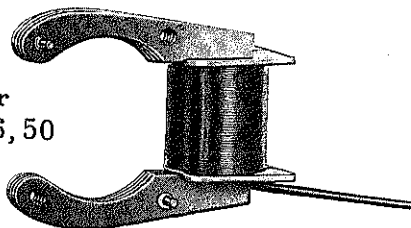

Märklin stor motor
nr. 1341 - kr. 5,75

Permanentmagneter:

Long
nr. 1345 - kr. 17,00

Mich
nr. 1347 - kr. 7,00

Kugler til hovedlejer:

Rivarossi motorer og snekkesæt
nr. 1350 - kr. 0,15 pr. stk.



Perfektomskiftere

Long m/afbryder for
motorstrøm
nr. 1400 - kr. 15,00

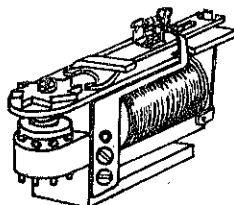
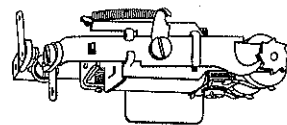

Rivarossi m/afbryder for
motorstrøm
nr. 1401 - kr. 36,00

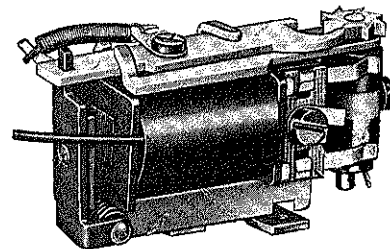

Märklin stor model
nr. 1410 - kr. 13,85

Reservedele til nr. 1410:

- nr. 1412 - magnetpole - kr. 4,00 fig. 2
- nr. 1414 - kontaktfjeder - kr. 0,90 - 4
- nr. 1415 - valse - kr. 2,25 - 5
- nr. 1416 - aksel - kr. 1,20 - 6
- nr. 1417 - skiftearm - kr. 0,50 - 7
- nr. 1419 - fjeder - kr. 0,30



Fig. 5



Fig. 6

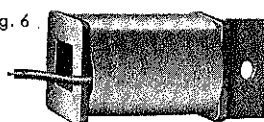

Fig. 2

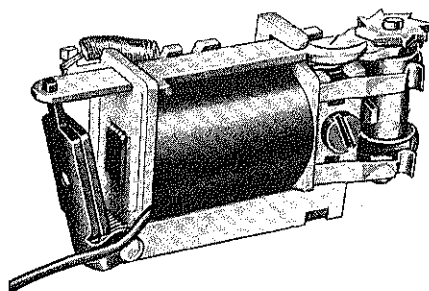

Fig. 4



Fig. 7

Perfektomskiftere



Märklin lille model
nr. 1420 - kr. 9,00

Reservedele til nr. 1420:

- nr. 1422 - magnetspole - kr. 5,00 fig. 2
- nr. 1423 - valse - kr. 2,60 - 3
- nr. 1425 - skiftearm - kr. 0,50 - 5
- nr. 1429 - fjeder - kr. 0,30

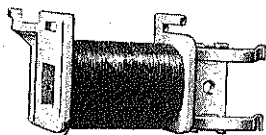

Fig. 2



Fig. 3



Fig. 5

Strømaftagere



nr. 1430 - kr. 1,50

Märklin (20030)
til lokomotiver:

gl. nr.	nyt nr.
CM 800	3000
CE 800	3001
CEB 800	3002
FM 800	3003
DA 800	3005
SET 800	3011
SEH 800	3012
REH 800	3014
	3018
	3019
	3021

nr. 1431 - kr. 1,50

Märklin (20254)
til lokomotiver:

gl nr,	nyt nr.
RM 800	
RSM 800	
TT 800	
TM 800	3004
SK 800	3007
F 800	3008
	3016

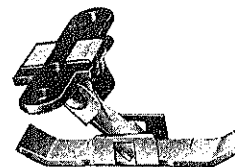

nr. 1433 - kr. 2,40

Märklin
til lokomotiver:

nr. 1432 - kr. 1,50

Märklin (20403)
til lokomotiver:

gl. nr.	nyt nr.
GN 800	3009
CCS 800	3015

gl. nr.	nyt nr.
SE 800	
SEW 800	
RES 800	
SET 800	3011
SEF 800	3012
SEH 800	3013

Strømaftagere

Märklin
til skinnebus
gl. nr. DB 800 K, nyt nr. 3023
nr. 1434 - kr. 1,65

Märklin
til bivogn skinnebus
gl. nr. DB 800 B, nyt nr. 4018
nr. 1435 - kr. 2,40

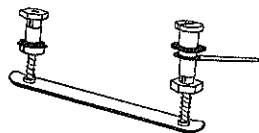

Rivarossi PS 1
til lokomotiver LSP, L 221
nr. 1440 - kr. 5,50

Rivarossi PS 2
til lokomotiver AFM, AN 1, A 2002
nr. 1441 - kr. 5,50

Rivarossi PS 3
til lokomotiver L B&O, L 626
nr. 1442 - kr. 2,00

Rivarossi PS 4
til lokomotiver 424
nr. 1443 - kr. 5,50

Long
til motorvogn MO
nr. 1450 - kr. 2,00

Long
til diesellokomotiv MY
nr. 1451 - kr. 2,00



Rivarossi
til lokomotiver
L 221, L 221 R, LSP & LSP/R
nr. 1460 - kr. 1,00

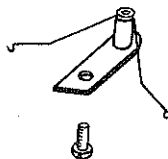

Rivarossi
til lokomotiv L 835 R
nr. 1461 - kr. 1,60



Rivarossi
til lokomotiv L B&O
nr. 1462 - kr. 1,25

Pantografer

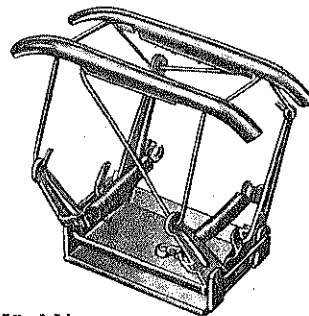

Märklin
for lokomotiv (CE 800) 3001
nr. 1480 - kr. 8,00

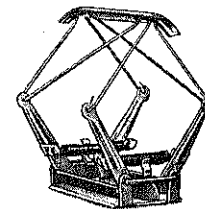

Märklin
nr. 1481 - kr. 5,25

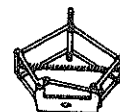

Rivarossi
nr. 1482 - kr. 10,00

Strømaftagere for vognbelysning

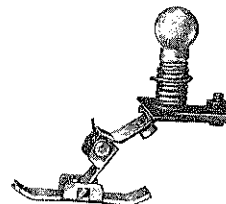

Märklin (7074)
for vogne 4002-4005
nr. 1490 - kr. 4,75



Märklin (7076)
for vogne 4000 og
2-akslede godsvogne
nr. 1493 - kr. 2,05



Märklin (7075)
nr. 1492 - kr. 3,10

Lokomotivbygning

Dele til litro MO:



Overdel rå
nr. 1500 - kr. 12,00

Overdel malet
nr. 1501 - kr. 19,00

Bundplade
nr. 1502 - kr. 3,00

Lanterne
nr. 1503 - kr. 0,50

Lanterneholder
nr. 1504 - kr. 0,50

Dele til litra MY

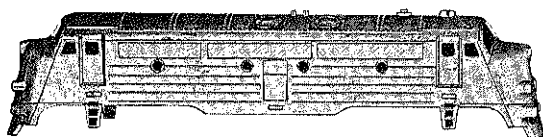

Overdel rå
nr. 1510 - kr. 15,00

Overdel malet
nr. 1511 - kr. 22,00

Bundplade med håndskiftestang
nr. 1512 - kr. 5,00

Kontaktplade til frontlanterner
nr. 1513 - kr. 0,60

Kontaktplade til tag
nr. 1514 - kr. 0,60

Frontruder
nr. 1515 - kr. 0,50

Glas til køjjer
8 stk.
nr. 1516 - kr. 0,25

Diverse monteringskruer
i pose
nr. 1517 - kr. 2,00

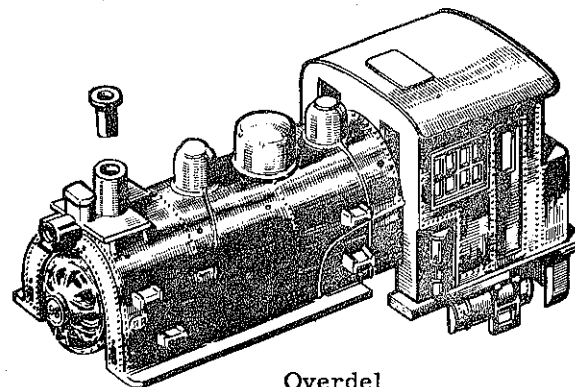

Overdel
Rivarossi L B&O
nr. 1530 - kr. 10,85

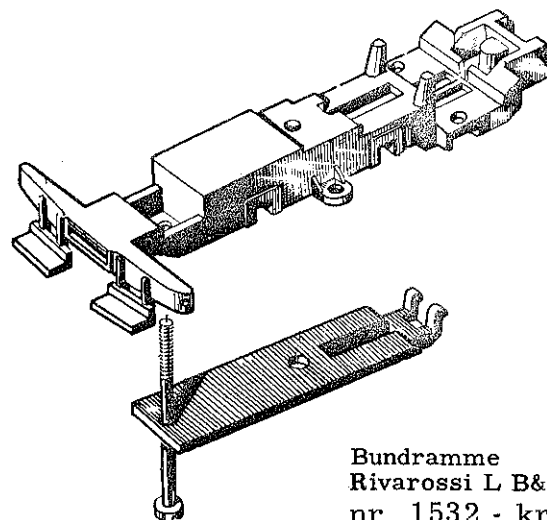

Bundramme
Rivarossi L B&O
nr. 1532 - kr. 7,35

Lokomotivbygning

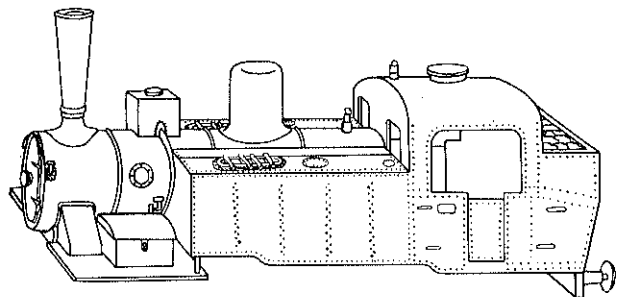

Overdel
Rivarossi L 835/R
nr. 1540 - kr. 10,85

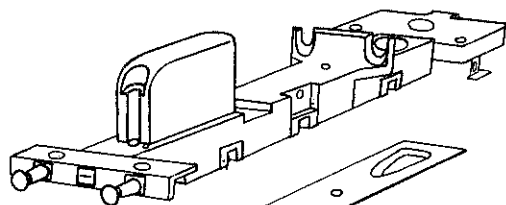

Bundramme
Rivarossi L 835/R
nr. 1541 - kr. 16,35

Vægtblok
Rivarossi L 835/R
nr. 1542 - kr. 3,00

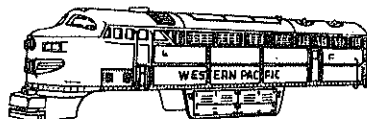
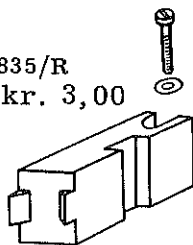

Overdel
Rivarossi
gul/grå
nr. 1545 - kr. 37,00

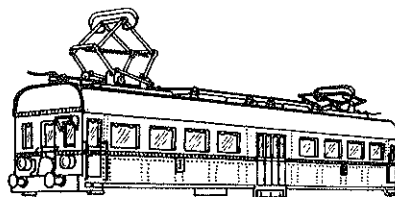

Overdel
Rivarossi
brun - med pantograf
nr. 1546 - kr. 54,00

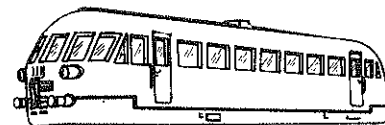

Overdel
Rivarossi
nr. 1547 - kr. 38,00



Overdel
plastic, rød
bredde 33 mm, længde 200 mm
nr. 1548 - kr. 2,75

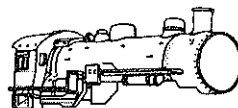

Overdel
Rivarossi L 221 & LSP
nr. 1549 - kr. 25,00

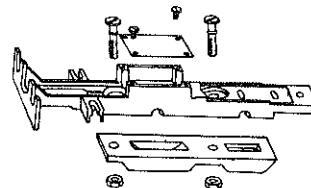

Bundramme
Rivarossi L 221 & LSP
nr. 1550 - kr. 34,00

Lokomotivbygning

Cylinderblok
Rivarossi L B&O

nr. 1560 - kr. (fremkommer senere)

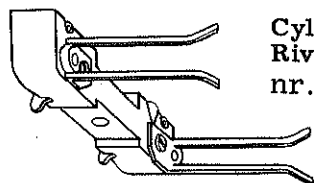

Cylinderblok
Rivarossi L 835/R
nr. 1561 - kr. 3,85



Cylinderblok
Rivarossi L 221 & LSP
nr. 1562 - kr. 7,50



Røgkammerdør
nr. 1570 - kr. 5,50



Røgkammerdør
nr. 1571 - kr. 5,50



Forpufferplanke
nr. 1580 - kr. 6,65



Banerømmet
nr. 1581 - kr. 9,50

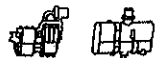

Worthington pumper
nr. 1585 - kr. 2,00 pr. sæt



Lygte
blind
nr. 1590 - kr. 0,25



Lygte
3 mm hul
nr. 1591 - kr. 0,80



Håndlisteholder
nr. 1592 - kr. 0,30



Klokke
messing
nr. 1593 - kr. 1,45



Signalhorn
nr. 1594 - kr. 0,45



Plejstang
Rivarossi L B&O
nr. 1600 - kr. 0,20



Plejstang
Rivarossi L B&O O
nr. 1601 - kr. 0,55

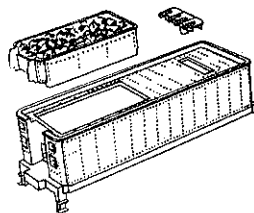

Tenderoverdel
nr. 1650 - kr. 14,50

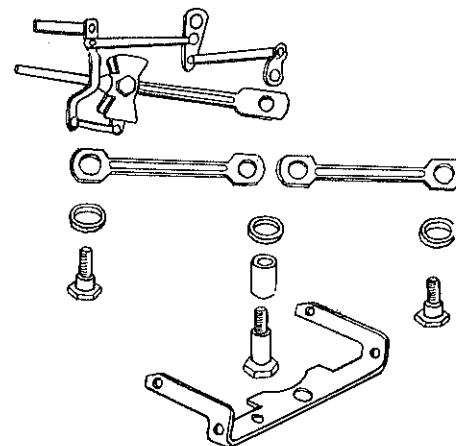

Komplet gangtøj
Rivarossi L 835/R
nr. 1602 - kr. 16,35 pr. sæt

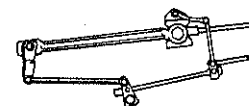

Komplet gangtøj
Rivarossi L 221 & LSP
nr. 1603 - kr. 17,00 pr. sæt

Vognbygning

EGC byggesæt i træ til vogne:

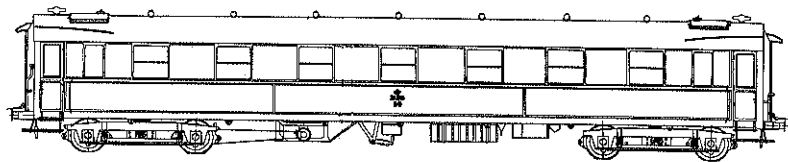

Personvogn litra AC - nr. 2001 - kr. 6,60

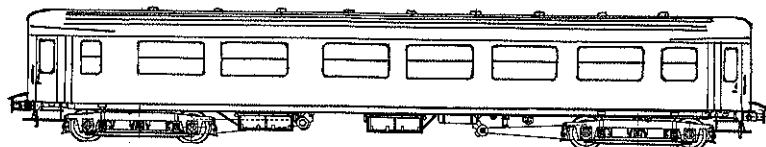

Personvogn litra AL - nr. 2002 - kr. 6,60

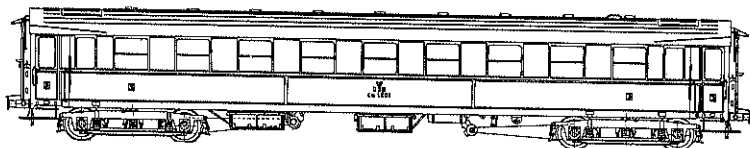

Personvogn litra CD - nr. 2003 - kr. 6,60

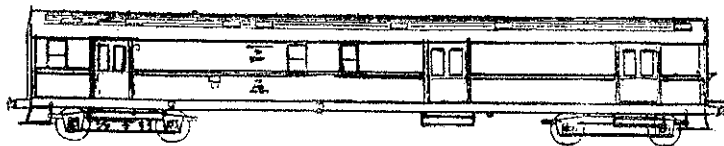

Postvogn litra DC - nr. 2004 - kr. 6,60

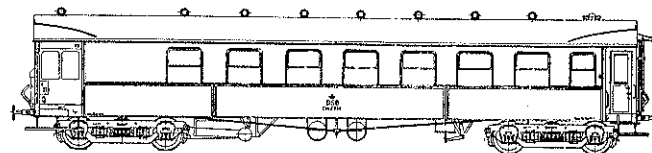

Personvogn litra CPE - nr. 2005 - kr. 6,60

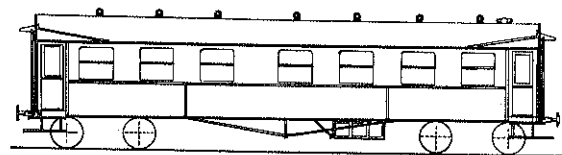

Personvogn litra CQM - nr. 2006 - kr. 6,60

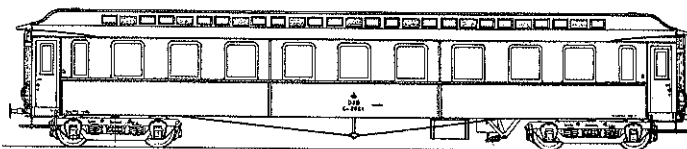

Personvogn litra CM - nr. 2007 - kr. 6,60

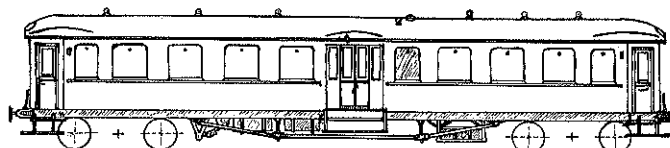

Personvogn litra CR - nr. 2008 - kr. 6,60

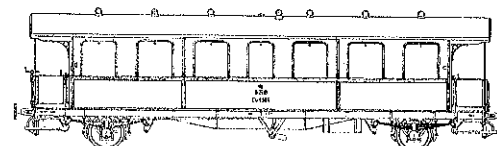

Personvogn litra CU - nr. 2009 - kr. 6,60

Vognbygning

EGC byggesæt i træ til vogne
(fortsat)

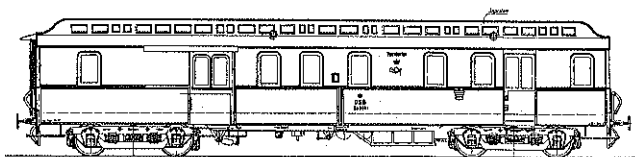

Postvogn litra DJ - nr. 2010 - kr. 5,50

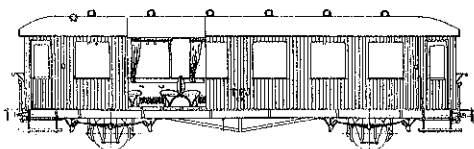

Personvogn litra C2 - nr. 2011 - kr. 5,50

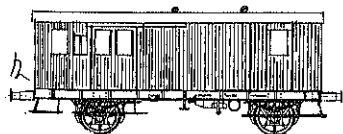

Pakvogn litra EH - nr. 2012 - kr. 3,00

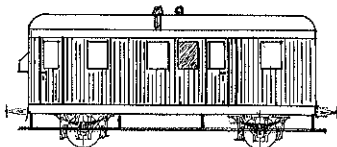

Postvogn litra DO - nr. 2013 - kr. 3,00

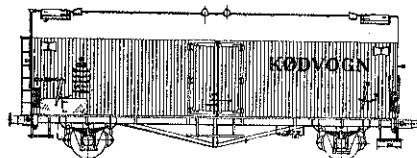

Litra IKS - nr. 2014 - kr. 2,20

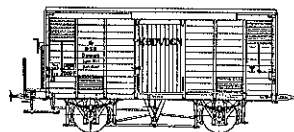

Litra IGK - nr. 2015 - kr. 2,20

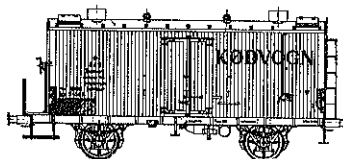

Litra IKT - nr. 2016 - kr. 2,20

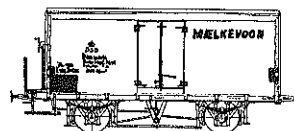

Litra IVM - nr. 2017 - kr. 2,20

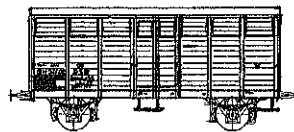

Litra QH - nr. 2018 - kr. 2,20

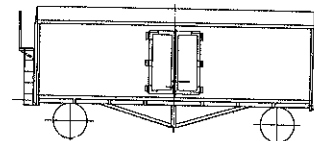

Litra ZA - nr. 2019 - kr. 2,20

Vogn til transport af transformatorer.

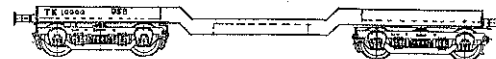

Litra TK - nr. 10000 -
nr. 2020 - kr. 1,00

Selvtømmende ballastvogn.

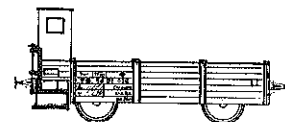

Litra TH - nr. 9001-9150 -
nr. 2021 - kr. 1,65

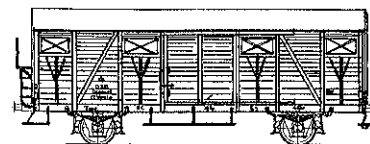

Litra G - nr. 2022 - kr. 2,20

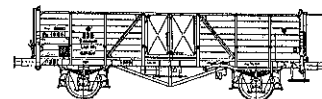

Litra PB - nr. 2023 - kr. 1,65

Vognbygning

EGC byggesæt i træ
til vogne (fortsat)



Litra PA & PC - nr. 2026 - kr. 1,00

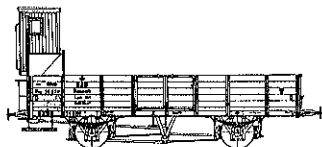

Litra TD - nr. 2027 - kr. 1,00

Litra PFR - nr. 2024 - kr. 2,20

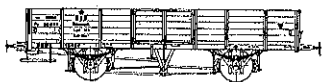

Litra PF - nr. 2025 - kr. 1,65

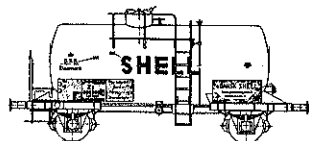

Litra ZE - nr. 2028 - kr. 2,20

Til færdiggørelse af EGC's vogne skal følgende købes ekstra:

Til alle boggievogne:

2 stk. boggiere med koblinger og hjul, uisoleret eller isoleret.

4 stk. puffer eller 2 pufferplanker med puffer

Vandtanke og batterikasser.

Ventiler:	Torpede	Toilet	Flade
CPE	8	1	CD 10
CQM	7	1	AL 9
CR	7		DC 8
AC	7	2	
DJ-DO-EH	2		
C2	6	1	

Til 2-akslede vogne CU:

2 stk. lejubukke

2 stk. hjulsæt, uisoleret eller isoleret

4 stk. puffer eller 2 planker med puffer

6 stk. torpedoventil og 1 topventil.

Til 2-akslede godsvogne samt litra C2-DO-EH:

4 stk. lejer (Fürst), 2 stk. hjulsæt uisoleret ell. isoleret,

2 stk. koblinger, 1 fjeder dertil

4 stk. torpedoventiler til litra IKS-IKT.

1 stk. bremseplatform med stiger (IKS-IKT-ZA-G)

1 stk. stige med platform (beholdervogn ZE)

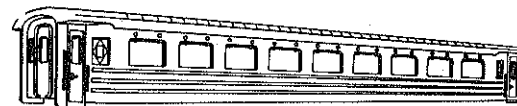

Rivarossi - længde 30 cm - nr. 2050 - kr. 33,50

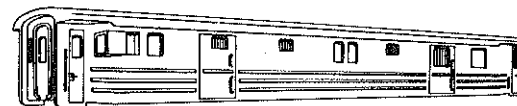

Rivarossi - længde 30 cm - nr. 2051 - kr. 33,50



Rivarossi - længde 30 cm - nr. 2052 - kr. 25,00

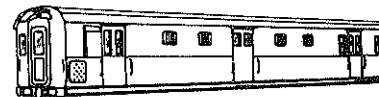

Rivarossi - længde 30 cm - nr. 2053 - kr. 25,00

Vognbygning

Tagprofiler i træ - længde 25 cm

nr. 2071 - kr. 0,80

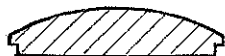

nr. 2072 - kr. 0,80

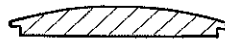

nr. 2073 - kr. 0,80



nr. 2074 - kr. 0,80



Tagprofiler i malet blikplade med holder

flad, 34 x 79 mm - nr. 2075 - kr. 0,60

flad, 34 x 85 mm - nr. 2076 - kr. 0,60

hvælvet, 34 x 94 mm - nr. 2077 - kr. 0,70

hvælvet, 34 x 174 mm - nr. 2078 - kr. 1,80

hvælvet, 34 x 243 mm - nr. 2079 - kr. 2,00

Bundprofiler i træ - længde 25 cm.

nr. 2081 - kr. 1,10



nr. 2082 - kr. 0,30



Tagventiler

flad - nr. 2100 - kr. 0,05

torpedo - nr. 2101 - kr. 0,08

toilet skrå - nr. 2102 - kr. 0,05

Puffere

Long pufferplanke

nr. 2110 - kr. 0,60

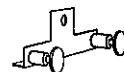

Long puffer

nr. 2111 - kr. 0,15



Bodan støbte

nr. 2112 - kr. 0,35 pr. ps. a 12 stk.



Long brunerede - 2 mm gevind

nr. 2113 - kr. 0,25

Long messing - 2 mm gevind

nr. 2114 - kr. 0,25

messing flad/rund ind

nr. 2115 - kr. 0,40 pr. par



Fjederpuffer

Rivarossi flad/rund

nr. 2120 - kr. 1,00 pr. par



flad/rund, brunerede

nr. 2121 - kr. 1,15 pr. par



flad/rund, brunerede

med lang studs

nr. 2122 - kr. 1,70 pr. par

flad/rund, brunerede

m/M2 gevind

nr. 2123 - kr. 1,70 pr. par

Vognbygning

Trinbrædder

enkelt, trinlængde 5,5 mm
nr. 2128 - kr. 0,20



enkelt, trinlængde 4 mm
nr. 2129 - kr. 0,50



enkelt, trinlængde 11 mm
nr. 2130 - kr. 0,25



enkelt, trinlængde 12 mm
nr. 2131 - kr. 0,50



dobbelt, trinlængde 14 mm
nr. 2132 - kr. 0,50



enkelt, trinlængde 33 mm
nr. 2133 - kr. 0,40

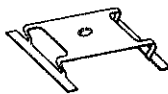

enkelt, trinlængde 130 mm
nr. 2134 - kr. 1,00



Stag til godsvogne

længde 40 mm
nr. 2135 - kr. 0,60



længde 60 mm
nr. 2136 - kr. 0,60

Harmonika til
gennemgangsvogne
nr. 2140 - kr. 1,00



Harmonika til
gennemgangsvogne
nr. 2141 - kr. 1,75



Batterikasse
nr. 2142 - kr. 0,25



Trykluftbeholder
nr. 2143 - kr. 0,25



Perrongelænder
til personvogne
nr. 2144 - kr. 0,50



Bremseslange
nr. 2145 - kr. 0,50



Bremsehus
nr. 2146 - kr. 2,85

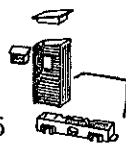

Optrykte døre
til godsvogne
nr. 2147 - kr. 0,40



Sæder i træ - 250 mm lange
nr. 2151 - kr. 0,40
nr. 2152 - kr. 0,40
nr. 2153 - kr. 0,40
nr. 2154 - kr. 0,40



2151



2152



2153



2154

Stiger, 10 cm lange
flade



5 mm brede - nr. 2160 - kr. 0,35
6 mm brede - nr. 2161 - kr. 0,35

Modelstiger
flade

3,8 mm brede - nr. 2162 - kr. 0,70
4,6 mm brede - nr. 2163 - kr. 0,70
5,5 mm brede - nr. 2164 - kr. 0,70

forkrøbbede sider

3 mm brede - nr. 2165 - kr. 0,85
3,5 mm brede - nr. 2166 - kr. 0,85
4,6 mm brede - nr. 2167 - kr. 0,85

Plasticstiger

6 cm lange
nr. 2177 - kr. 1,25 pr. ps. a 10 stk.

Vognbygning

Stiger med platform

nr. 2178 - kr. 0,25



nr. 2179 - kr. 1,00



nr. 2180 - kr. 0,45

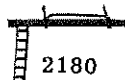

nr. 2181 - kr. 0,75

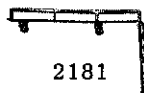

Ventilationsribber

højde bredde

8 mm 8 mm nr. 2190 - kr. 0,50 pr. stk.

8 mm 9 mm nr. 2191 - kr. 0,50 pr. stk.

8 mm 10 mm nr. 2192 - kr. 0,50 pr. stk.

10 mm 8 mm nr. 2193 - kr. 0,50 pr. stk.

13 mm 6 mm nr. 2194 - kr. 0,65 pr. 3 stk.

kæde, sort

nr. 2195 - kr. 0,65 pr. 10 cm

Lokomotivhjul

Egerhjul, røde, isolerede,
med forniklede hjulbandager



Løberhjul:
diameter egerantal

9	9	nr. 2300 - kr. 1,65
10	9	nr. 2301 - kr. 1,90
11,5	9	nr. 2302 - kr. 2,10
12,5	11	nr. 2303 - kr. 2,15
14,5	11	nr. 2304 - kr. 2,30
16	15	nr. 2305 - kr. 2,50

Drivhjul:
diameter egerantal

12,5	11	nr. 2306 - kr. 2,50
14,5	11	nr. 2307 - kr. 2,70
16	15	nr. 2308 - kr. 2,85
17	16	nr. 2309 - kr. 3,00
18	16	nr. 2310 - kr. 3,15
20	17	nr. 2311 - kr. 3,30
23	17	nr. 2312 - kr. 3,50
26	21	nr. 2313 - kr. 3,65

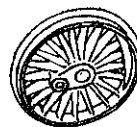

Aksler til ovenstående hjul:

Til løberhjul, diam. 2 mm
akselende cylindrisk, riflet
nr. 2315 - kr. 0,40

Til løberhjul, diam. 2 mm
akselende 0,7 mm tap
nr. 2316 - kr. 0,55

Til drivhjul, diam. 3 mm
akselende: gevind M2, 1 plan kant
nr. 2317 - kr. 2,25

Til drivhjul, diam 3,5 mm
akselende: gevind M2, 1 plan kant
nr. 2318 - kr. 2,30

NB! Drivhjulnavene er faconprægede og passer
til akslernes plankant, nr. 2317 og 2318.



Lokomotivhjul

Til foranstående hjul:

Bolt til gangtøj
kort til enkelt plejlstang M 1,4
nr. 2319 - kr. 0,40

Bolt til gangtøj
lang til 2 plejlstænger M 1,4
nr. 2320 - kr. 0,40

Møtrikker til 2317-18
nr. 2321 - kr. 0,40 pr. stk.

Rivarossi
enk. isoleret, 12,5 mm rød
nr. 2330 - kr. 1,65



Rivarossi
enk. isoleret, 15 mm rød
nr. 2331 - kr. 1,90

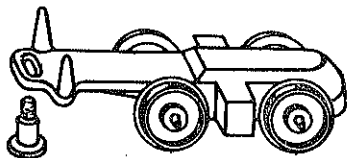

Rivarossi
forløber - isolerede hjul
til L 442
nr. 2340 - kr. 12,85

Rivarossi
forløber - isolerede hjul
til L 221/L
nr. 2341 - kr. 7,75

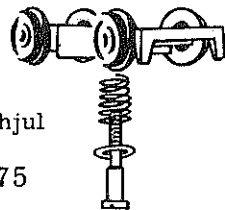

Rivarossi
forløber - isolerede hjul
til LS P/L
nr. 2342 - kr. 7,75

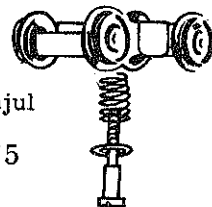

Rivarossi
efterløber - isolerede hjul
nr. 2343 - kr. 9,95

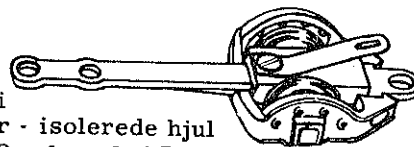

Fleischmann
forløber - isolerede hjul
nr. 2344 - kr. 8,75

Tender boggie
Rivarossi
isolerede hjul
nr. 2350 - kr. 7,90



Hjulsæt til lokomotiver:

Normhjul, isolerede, 11 mm,
med tilhørende snekke, udveksling 1:18
nr. 2360 - kr. 6,00

Rivarossi egerhjul - 15 mm
sort - isolerede, til lokomotiv L B&O
(motor m/snekke nr. 1018)
nr. 2365 - kr. 2,75



Rivarossi egerhjul - 15 mm
sort - isolerede, til lokomotiv L B&O
nr. 2366 - kr. 2,25

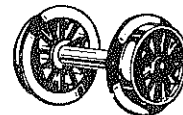

Rivarossi egerhjul - 15 mm
rød - isolerede, til lokomotiv L 835 R
(motor m/snekke nr. 1017)
nr. 2367 - kr. 2,75

Samme som 2367
men sort
nr. 2368 - kr. 2,75

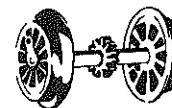

Rivarossi egerhjul - 15 mm
rød - isolerede, til lokomotiv L 835 R
nr. 2369 - kr. 2,25

Samme som 2369,
men sort
nr. 2370 - kr. 2,25

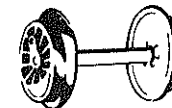

Lokomotivhjul

Rivarossi egerhjul - 15 mm
rød - isolerede, til lokomotiv 835 R
nr. 2371 - kr. 2,25

Samme som 2371,
men sort
nr. 2372 - kr. 2,25

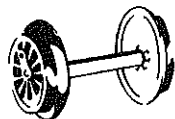

Rivarossi egerhjul - 18 mm
rød - isolerede, passer til
motor nr. 1005 & 1015
nr. 2373 - kr. 2,75

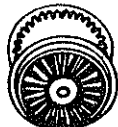

Rivarossi egerhjul - 18 mm
sort - isolerede, passer til
motor nr. 1005 & 1015
nr. 2374 - kr. 3,00

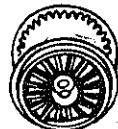

Rivarossi egerhjul - 25 mm
sort - isolerede, til lokomotiv L 442
nr. 2375 - kr. 4,95

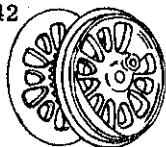

Samme som 2375, men med
tandhjul passende til snekke nr. 2500
nr. 2376 - kr. 6,65

Rivarossi egerhjul - 25 mm
rød - isolerede, til lokomotiv L 221
nr. 2377 - kr. 4,35

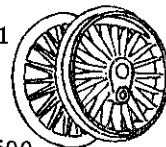

Samme som 2377, men med
tandhjul passende til snekke nr. 2500
nr. 2378 - kr. 6,40

Rivarossi egerhjul - 25 mm
sort - isolerede, til lokomotiv L SP
nr. 2379 - kr. 4,35

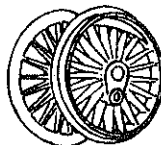

Samme som 2379, men med
tandhjul passende til snekke nr. 2500
nr. 2380 - kr. 6,40

Motor- og løbeboggier



Motorboggie MO
Long 2-akslet, uisoleret
med snekkedrev
nr. 2400 - kr. 23,00

Løbeboggie MO
Long 2-akslet, uisoleret,
med slæbesko
nr. 2401 - kr. 10,00

Løse MO boggiesider
nr. 2402 - kr. 0,40 pr. stk.

Forleje til motorboggie
m/nylontandhjul
nr. 2403 - kr. 3,00

Kardan (nylon)
nr. 2404 - kr. 1,50

Løse MY boggiesider
nr. 2412 - kr. 1,25 pr. stk.

Forleje til motorboggie MY
nr. 2413 - kr. 4,00

Kardan (nylon)
nr. 2414 - kr. 1,50

Motorboggie MY
Long 3-akslet, uisoleret
med snekkedrev
nr. 2410 - kr. 25,00
Løbeboggie MY
Long 3 akslet, uisoleret
med slæbesko
nr. 2411 - kr. 12,00

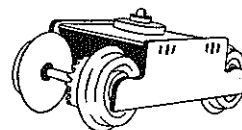
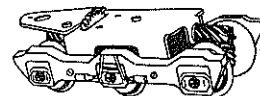

Mich 2-akslet motorboggie
uisoleret
nr. 2422 - kr. 13,75

Samme som 2422,
men isoleret
nr. 2424 - kr. 13,75

Mich 2-akslet løbeboggie
uisoleret, slæbesko
nr. 2423 - kr. 4,50

Samme som 2423,
men isoleret
nr. 2425 - kr. 4,50

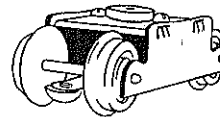

Lokomotivhjul

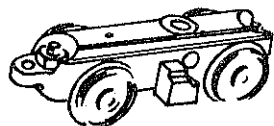

Rivarossi motorboggie
isoleret - snekkedrev
trækker på begge aksler
nr. 2430 - kr. 40,00

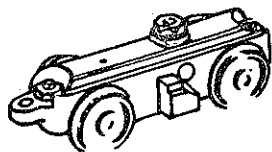

Rivarossi løbeboggie
isoleret
nr. 2431 - kr. 16,50

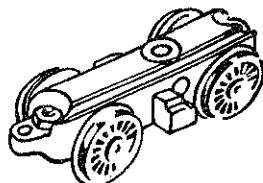

Rivarossi motorboggie
som 2430 men med egerhjul
nr. 2432 - kr. 40,00

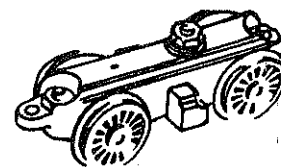

Rivarossi løbeboggie
som 2431, men med egerhjul
nr. 2433 - kr. 16,50

Boggiesider til 2430-2433
nr. 2434 - kr. 2,50
nr. 2435 - kr. 1,00

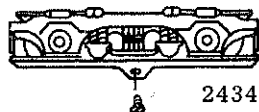

2434



2435

Snekker og tandhjul



Rivarossi snekke
med kuglelejer
nr. 2500 - kr. 7,35



Rivarossi kardan
nr. 2501 - kr. 0,60

Snekkesæt, udveksling 1:18
2 mm hul i tandhjul
3 mm hul i snekke
nr. 2502 - kr. 3,00 pr. sæt

Snekkesæt, udveksling 1:15
monteret på bøjle m. 2 mm aksel
2 mm hul i snekke
nr. 2503 - kr. 6,00 pr. sæt



Kronhjul, messing
10 mm diam.
hul 1,7 mm, 18 tænder
nr. 2520 - kr. 1,00

Tandhjul, messing
15 mm diam.
hul 1,7 mm, 28 tænder
nr. 2521 - kr. 1,25

Tandhjul, messing
diam. 6 mm.
hul 1,7 mm, 10 tænder
nr. 2522 - kr. 0,75

Tandhjul, jern
22 mm diam.
hul 3 mm, 32 tænder
nr. 2523 - kr. 0,75

Tandhjul, jern,
9 mm diam.
hul 3 mm, 16 tænder
nr. 2524 - kr. 0,75

Tandhjul, nylon,
15 mm diam.
1,5 mm hul, 28 tænder
nr. 2525 - kr. 1,25

Tandhjul, nylon,
7 mm diam.
hul 3 mm, 12 tænder
nr. 2526 - kr. 0,50

Tandhjul, nylon,
11 mm diam.
hul 4 mm, 20 tænder
nr. 2527 - kr. 0,75

Tandhjul, metal,
17 mm diam. hul 4 mm,
afstandsbojsning 1 mm,
32 tænder
nr. 2528 - kr. 1,75

Dobbelt tandhjul, nylon,
15 mm diam., 28 tænder
7,5 mm diam., 13 tænder
hul 4 mm
nr. 2529 - kr. 1,00

Vognhjul

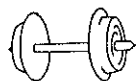

Hjulsæt på aksel, uisolerede
diam. udførelse akselende fabrikat

11 mm messing	cylindrisk Bodan	nr. 2600 - kr. 0,50
11 mm bruneret	cylindrisk Bodan	nr. 2601 - kr. 0,60
11 mm bruneret	pinol Long	nr. 2602 - kr. 0,75
12 mm sort	1 mm tap Märklin	nr. 2603 - kr. 1,00



Hjulsæt på aksel, isolerede
diam. udførelse akselende fabrikat at

11 mm messing	cylindrisk Bodan	nr. 2610 - kr. 0,85
11 mm bruneret	cylindrisk Bodan	nr. 2611 - kr. 0,95
11 mm bruneret	pinol Long	nr. 2612 - kr. 0,75
9 mm sort	pinol Rivarossi	nr. 2613 - kr. 1,50
12½ mm sort	pinol Rivarossi	nr. 2614 - kr. 1,25
11 mm sort	pinol Fleischmann	nr. 2615 - kr. 0,75
11½ mm sort	pinol	nr. 2616 - kr. 1,50
11½ mm sort	1 mm tap	nr. 2617 - kr. 1,50

nr. 2616 og 2617 er normhjul og passer henholdsvis
for Rivarossi/Fleischmann og Märklin.

Aksellejer

støbt
nr. 2625 - kr. 0,25



plastic
nr. 2626 - kr. 0,20



presset
nr. 2627 - kr. 0,15

rigtige bladfedre
nr. 2628 - kr. 2,30



rigtige bladfedre
nr. 2629 - kr. 2,30



Hjulsæt på bøjle

Long, uisoleret
nr. 2640 - kr. 1,50

Long, isoleret
nr. 2641 - kr. 1,50



Fleischmann, isoleret
nr. 2642 - kr. 0,75

Boggier

Uisolerede hjul

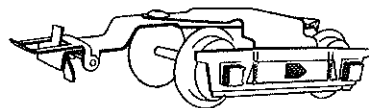

Long
pinollejer - brunerede hjul
nr. 2700 - kr. 3,50

Boggier

Uisolerede hjul

Bodan
messing hjul
nr. 2701 - kr. 3,25

Bodan
brunerede hjul
nr. 2702 - kr. 3,45

Märklin
personvognsboggie
nr. 2703 - kr. 5,75

Märklin
godsvognsboggie
nr. 2704 - kr. 5,75

Isolerede hjul:

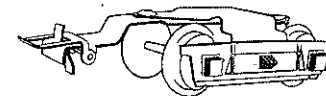

Long
pinollejer - brunerede hjul
nr. 2710 - kr. 3,50

Bodan
messing hjul
nr. 2711 - kr. 3,90

Bodan
brunerede hjul
nr. 2712 - kr. 4,10

Vognhjul

Boggier

Isolerede hjul (fortsat)

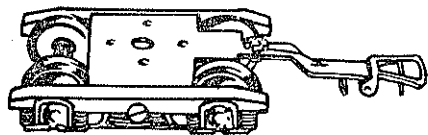

Rivarossi
personvognsboggie
nr. 2713 - kr. 7,75

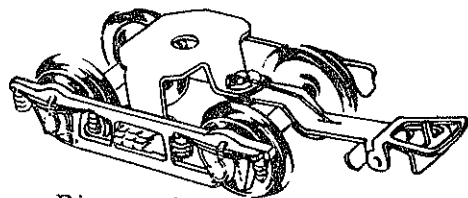

Rivarossi
personvognsboggie
nr. 2714 - kr. 8,50

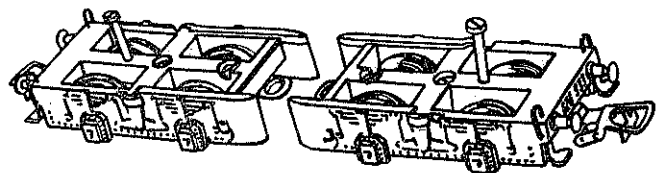

Rivarossi
nr. 2715 - kr. 26,50 pr. par



Rivarossi
amrk. type "Bettendorf"
9 mm hjul
nr. 2716 - kr. 4,00

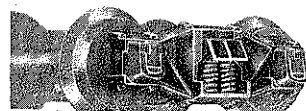

Rivarossi
amrk. type "Arch-bar"
9 mm hjul
nr. 2717 - kr. 4,00

Fleischmann
personvognsboggie
nr. 2720 - kr. 6,00

Fleischmann
amrk. type
nr. 2722 - kr. 5,50

Boggiesider

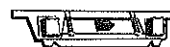

Long, plastic
nr. 2770 - kr. 0,40

Bodan, støbt
nr. 2771 - kr. 0,35

Märklin
til personvogne
nr. 2772 - kr. 0,80

Märklin, kort,
til godsvogne
nr. 2773 - kr. 0,80

Fleischmann
til personvogne
nr. 2374 - kr. 1,00

Undervogne

2-akslede,
bredde 32 mm,
messing hjul



Uisolerede hjul:

længde

75 mm nr. 2800 - kr. 2,30

81 mm nr. 2801 - kr. 2,30

90 mm nr. 2802 - kr. 2,30

Isolerede hjul:

længde

75 mm nr. 2810 - kr. 3,00

81 mm nr. 2811 - kr. 3,00

90 mm nr. 2812 - kr. 3,00

Kan leveres med brunerede hjul
for en merpris af kr. 0,20



Fleischmann
2 personvognsboggier
med lysanlæg
nr. 2721 - kr. 14,80

Vognhjul



Boggievogne

bredde 32 mm, messing hjul

Kan leveres med brunerede hjul
for en merpris af kr. 0,40.

Uisolerede hjul:

længde

173 mm nr. 2820 - kr. 6,80

239 mm nr. 2821 - kr. 7,50

Isolerede hjul:

længde

173 mm nr. 2830 - kr. 8,20

239 mm nr. 2831 - kr. 8,90

Koblinger

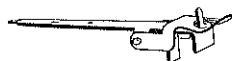

Bodan vognkobling
nr. 2900 - kr. 0,50

Long vognkobling
nr. 2910 - kr. 0,50

Long MO kobling
nr. 2911 - kr. 1,00

Long MY kobling
nr. 2912 - kr. 0,50

Fjeder til 2912
nr. 2913 - kr. 0,15



Märklin vognkobling
nr. 2920 - kr. 0,50

Märklin vognkobling
m/monteringsplade
nr. 2921 - kr. 0,85

Märklin vognkobling
ny model
nr. 2922 - kr. 0,85

Märklin lokomotivkobliger:
Opgiv modelnummer!



Rivarossi frontkobling
til LB&O
nr. 2950 - kr. 0,40



Rivarossi bagkobling
til LB&O
nr. 2951 - kr. 0,40

Rivarossi frontkobling
til L 835/R
nr. 2952 - kr. 0,40

Rivarossi bagkobling
til L 835/R
nr. 2953 - kr. 0,40



Rivarossi vognkobling
nr. 2960 - kr. 0,85



Rivarossi vognkobling
nr. 2961 - kr. 0,85



Rivarossi vognkobling
for amerikanske boggier
nr. 2962 - kr. 0,85



Rivarossi vognkobling
for amerikansk caboose
nr. 2963 - kr. 0,85



Fleischmann vognkobling
nr. 2964 - kr. 1,35 pr. par

Fjedre til kobliger:

længde

5 mm nr. 2990 - kr. 0,08 pr. stk.

13 mm nr. 2991 - kr. 0,12 pr. stk.

20 mm nr. 2992 - kr. 0,16 pr. stk.

Skinnemateriel

Skinnestreng

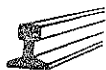

- messing nr. 3001 - kr. 1,20 pr. m
 JO-TO messing nr. 3002 - kr. 1,35 pr. m
 Rivarossi, forniklet nr. 3003 - kr. 1,65 pr. m

Svellemåtte, sort
 huller i hver svelle
 nr. 3006 - kr. 1,00 pr. m



Flex skinner, hule
 monteret på bøjelig
 brun plasticmåtte pr. m
 2 skinner nr. 3008 - kr. 4,35
 3 skinner nr. 3009 - kr. 4,75

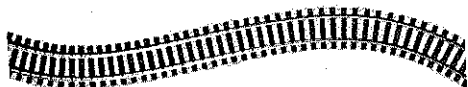

JO-TO flex skinner,
 massiv messingskinne, monteret
 på sort bøjelig fibermåtte,
 skinnehøjde 2,8 mm
 nr. 3010 - kr. 4,85 pr. m

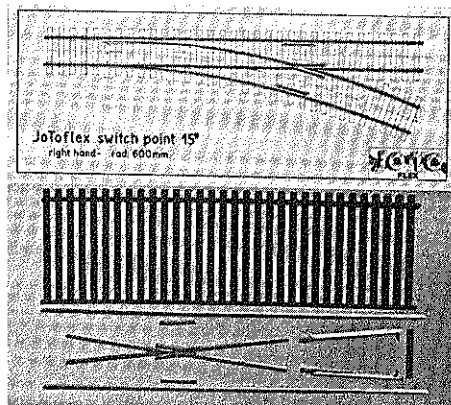
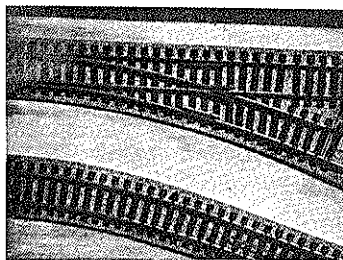

JO-TO flex løsdele til sporskifter
 (hjerTESTYKKE sammenloddet, tunger
 tilfilet, svellemåtte, søm m.m.)
 højre nr. 3011 - kr. 11,70 pr. sæt
 venstre nr. 3012 - kr. 11,70 pr. sæt
 kryds 15° nr. 3013 - kr. 11,50 pr. sæt
 kryds 30° nr. 3014 - kr. 11,25 pr. sæt

Svellemåtte til
 sporskifter og kryds
 50 cm - - nr. 3015 - kr. 1,50

JO-TO Flex sporskiftelygter,
 modelstørrelse

lygte, højre nr. 3016 - kr. 2,15
 lygte, venstre nr. 3017 - kr. 2,15

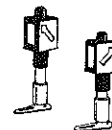

Long lygte, højre
 nr. 3018 - kr. 0,50



Long lygte, venstre
 nr. 3019 - kr. 0,50

Lygteholder, højre
 nr. 3020 - kr. 0,50



Lygteholder, venstre
 nr. 3021 - kr. 0,50

Messingtråd 0,75 mm
 til midterskinne

2 m nr. 3022 - kr. 0,30
 3 m nr. 3023 - kr. 0,45
 5 m nr. 3025 - kr. 0,65

Messingsøm til pålodning
 af midterskinne
 nr. 3026 - kr. 0,50

Skinnehager

nr. 3027 - kr. 1,00 pr. ps. 500 stk.
 nr. 3028 - kr. 1,50 pr. ps. 1000 stk.



Skinnemateriel

Skinnesamlere 

nr. 3029 - kr. 1,00 pr. ps. 40 stk.

Samleklemme for midterleder

nr. 3030 - kr. 1,00 pr. ps.

Spormål

nr. 3040 - kr. 1,25



Skinneunderlag

JO-TO Flex korkunderlag

bøjelige, 1 m

nr. 3050 - kr. 1,25 pr. 2 stk.

Sporskifteunderlag

Krydsunderlag

nr. 3051 - kr. 0,75 nr. 3052 - kr. 0,50

Træunderlag

lige, 1 m

nr. 3055 - kr. 0,90

Kurveunderlag

cirkel diam. mm	antal pr. cirkel	pr. stk.
760	12	nr. 3056 - kr. 0,45
910	12	nr. 3057 - kr. 0,50
1000	12	nr. 3058 - kr. 0,55
1200	16	nr. 3059 - kr. 0,50
1500	24	nr. 3060 - kr. 0,45

Sporskifteunderlag

nr. 3061 - kr. 1,10

Krydsunderlag

nr. 3062 - kr. 1,10

Märklin punktkontakt

længde 18,8 cm

nr. 3100 - kr. 1,85

1/2 længde 9,4 cm

nr. 3101 - kr. 1,65

1/4 længde 4,7 cm

nr. 3102 - kr. 1,50

Tilslutningsskinne, buet (5103) 18,8 cm

nr. 3103 - kr. 5,00

Samme, lige (5111)

nr. 3111 - kr. 5,00

Kryds, længde 19,2 cm

nr. 3114 - kr. 11,85

De anførte nr. under illustrationerne er Märklin-katalog nr., hhv. nye og gamle



5100

3601 A 1/1



5101

3601 A 1/2



5102

3601 A 1/4

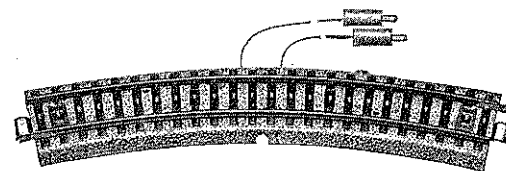

5103

3601 AA

5111

3601 DA

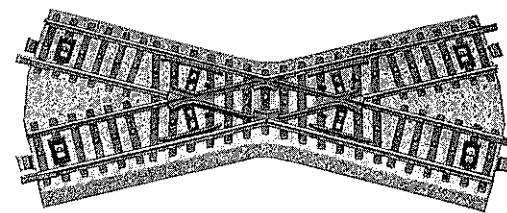

5114

3601 K

Skinnemateriel

Märklin punktkontakt

længde 18 cm
nr. 3106 - kr. 1,85



5106 3601 D 1/1

1/2 længde 9 cm
nr. 3107 - kr. 1,65



5107 3601 D 1/2

1/4 længde 4,5 cm
nr. 3108 - kr. 1,50



5108 3601 D 1/4

3/16 længde 3,38 cm
nr. 3109 - kr. 1,50



5109 3601 D 3/16

1/8 længde 2,25 cm
nr. 3110 - kr. 1,50



5110 3601 D 1/8

Kontaktskinne, lige, 18 cm
nr. 3105 - kr. 5,00



5105 3601 BSD
5104 3601 BSA

Samme, buet, 18,8 cm
nr. 3104 - kr. 5,00

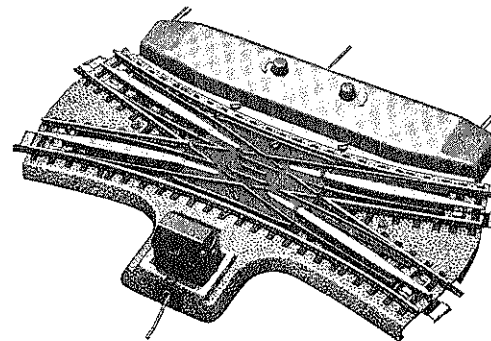

Dobbelt krydssporskifte
nr. 3126 - kr. 76,00

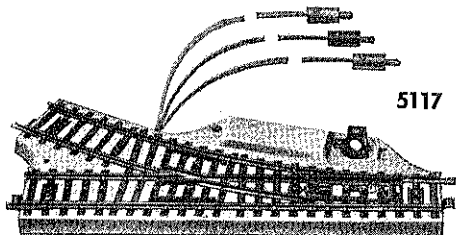

5117

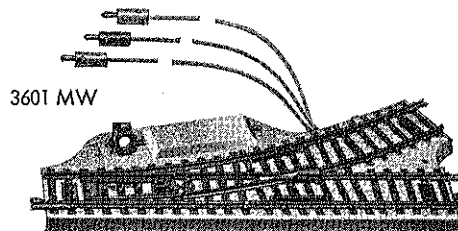

3601 MW

Sporskifter, elektriske,
højre & venstre
nr. 3117 - kr. 51,- pr. par

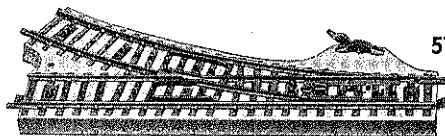

5121 3601 W

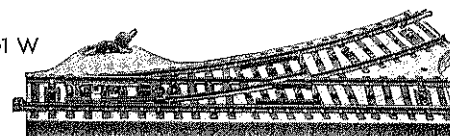

Sporskifter, håndbetjente
højre & venstre

nr. 3121 - kr. 22,00 pr. par

Skinnemateriel

Märklin punktkontakt

Afkoblingskinne,
længde 9 cm
nr. 3112 - kr. 12,75

Lysmast til
afkoblingskinne
nr. 3113 - kr. 8,50

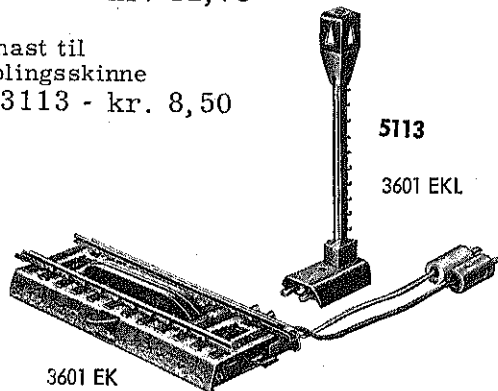

5112

3601 EK

5113

3601 EKL

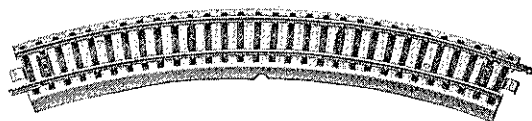

5120

3601 U

Cirkeldiameter 61 cm
længde 22,5 cm,
8 stk. til en cirkel
nr. 3120 - kr. 2,20

Skinner og sporskifter
til dobbeltspor
sporafstand 7,74 mm, fri afstand ml.
skinner 3,9 cm, cirkeldiameter 91,5 cm

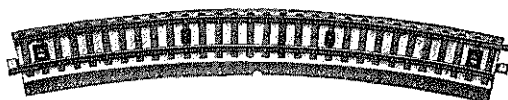

5200

længde 23 cm
nr. 3130 - kr. 2,25

1/6 længde 4,4 cm
nr. 3135 - kr. 1,75



5205



5201

1/2 længde 11,5 cm
nr. 3131 - kr. 2,00



5206

5/6 længde 18,6 cm
nr. 3136 - kr. 2,25

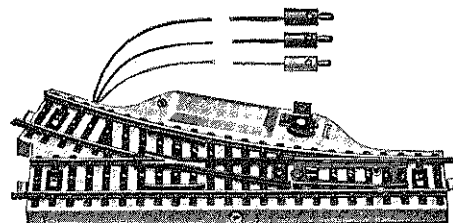

5202

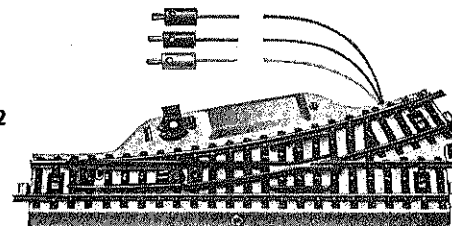

Sporskifter, elektriske,
buget skinne 5/6 af normalskinne nr. 3132 - kr. 54,00 pr. par

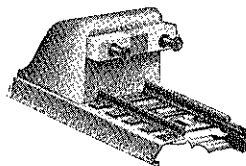

7060

462

Stopbomme

Med lys
nr. 3159 - kr. 10,20

Uden lys
nr. 3160 - kr. 5,95

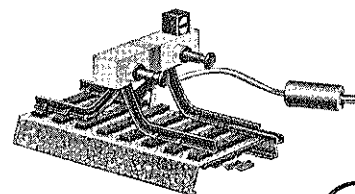

7059

461 B

29

Skinnemateriel Märklin midterskinne

længde 18,8 cm
nr. 3170 - kr. 2,00



5000 3600 A 1/1



5002 3600 A 1/4

1/4 længde 4,7 cm
nr. 3172 - kr. 1,70

længde 18 cm
nr. 3177 - kr. 2,00



5007 3600 D 1/1

1/4 længde 4,5 cm
nr. 3179 - kr. 1,70



5009 3600 D 1/4

3/16 længde 3,38 cm
nr. 3180 - kr. 1,70



5010 3600 D 3/16

1/2 længde 9,4 cm
nr. 3171 - kr. 1,85



5001 3600 A 1/2

Tilslutningsskinne, buet (5003)
nr. 3173 - kr. 5,95

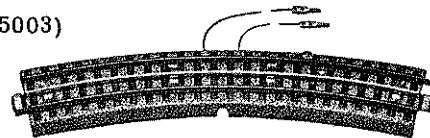

5003 3600 AA
5012 3600 DA

Samme, lige (5012)
nr. 3182 - kr. 5,95

1/2 længde 9 cm
nr. 3178 - kr. 1,85



5008 3600 D 1/2

1/8 længde 2,25 cm
nr. 3181 - kr. 1,70



5011 3600 D 1/8

Rivarossi skinner

RD 20, længde 20 cm
nr. 3200 - kr. 2,25



RD 10, 1/2 længde 10 cm
nr. 3201 - kr. 1,85



RC 80, cirkeldiam. 80 cm
12 stk. til en cirkel
nr. 3202 - kr. 2,25



RC 120, cirkeldiam. 120 cm
18 stk. til en cirkel
nr. 3203 - kr. 2,25



RC 120 1/2, cirkeldiam. 120 cm
1/2 længde
nr. 3204 - kr. 1,85

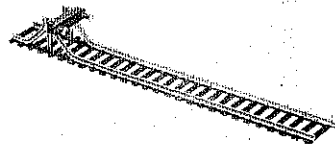

RD/T skinne med stopbom
nr. 3205 - kr. 7,75

Skinnemateriel Rivarossi skinner

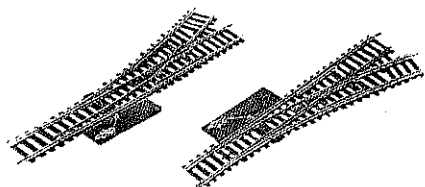

MSD-MSS 120, sporskifter, håndbetjente, lgd. 20 cm, cirkeldiam. 120 cm, højre & venstre
nr. 3206 - kr. 34,00 pr. par

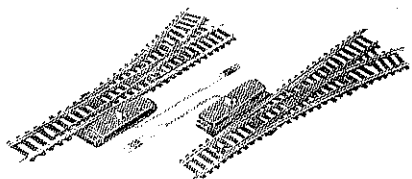

SD-SS 120, sporskifter elektriske, lgd. 20 cm, cirkeldiam 120 cm, højre & venstre
nr. 3207 - kr. 55,00 pr. par

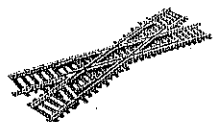

RIS, krydsspor 20°
nr. 3208 - kr. 17,25

Specialskinner
1/2 længde 10 cm



RD 10/S, afbryderskinne
nr. 3210 - kr. 1,85



RC 120 $\frac{1}{2}$ /SI, afbryderskinne, inderste skinne isoleret
nr. 3211 - kr. 1,85



RC 120 $\frac{1}{2}$ /SE, afbryderskinne, yderste skinne isoleret
nr. 3212 - kr. 1,85



RD 10/C kontaktskinne for signaler og sporskifter
nr. 3213 - kr. 8,25



RC 120 $\frac{1}{2}$ /CI, kontaktskinne, kontaktpunkt på inderste skinne
nr. 3214 - kr. 8,25



RC 120 $\frac{1}{2}$ /CE, kontaktskinne kontaktpunkt på yderste skinne
nr. 3215 - kr. 8,25

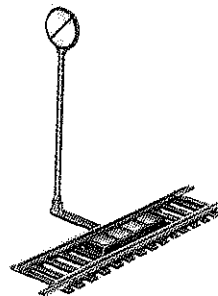

RD SG/10, afkoblingskinne, magnetisk
nr. 3216 - kr. 11,85

Fleischmann skinner



1600, længde 19,6 cm
nr. 3300 - kr. 1,05

1600/4, 1/4 længde 5,1 cm
nr. 3302 - kr. 0,75

1600/2, 1/2 længde 9,8 cm
nr. 3301 - kr. 0,90

1600/8, 1/8 længde 2,5 cm
nr. 3303 - kr. 0,75

Cirkeldiam. 75 cm,
12 stk. til en cirkel:



1601, længde 19,2 cm
nr. 3310 - kr. 1,05

1601/4, 1/4 længde 4,8 cm
nr. 3312 - kr. 0,75

1601/2, 1/2 længde 9,6 cm
nr. 3311 - kr. 0,90

1601/8, 1/8 længde 2,4 cm
nr. 3313 - kr. 0,75

Skinnemateriel Fleischmann skinner

Cirkeldiam. 120 cm,
16 stk. til en cirkel:



1604, længde 23,6 cm
nr. 3320 - kr. 1,20

1604/4, 1/4 længde 5,9 cm
nr. 3322 - kr. 0,90

1604/2, 1/2 længde 11,8 cm
nr. 3321 - kr. 1,05

1604/8, 1/8 længde 2,9 cm
nr. 3323 - kr. 0,90

Cirkeldiam. 50 cm,
6 stk. til en cirkel:

1606, længde 26 cm
nr. 3330 - kr. 1,35

1622, sporskifter, håndbetjent,
nr. 3340 - kr. 18,75 pr. par

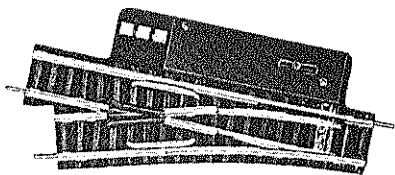

1624, sporskifter, håndbetjent,
cirkeldiam. 120 cm
nr. 3341 - kr. 36,00 pr..par

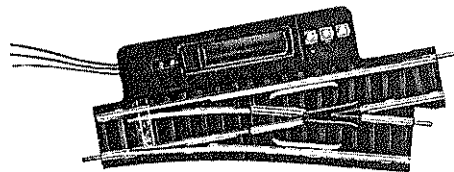

1624 A, sporskifter, elektriske,
cirkeldiam. 120 cm
nr. 3342 - kr. 57,00 pr. par

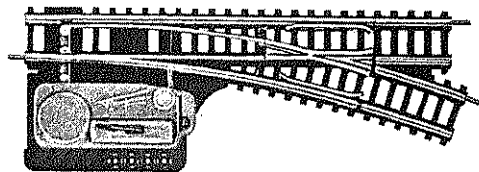

1626, sporskifter, håndbetjent
cirkeldiam. 120 cm
nr. 3343 - kr. 49,50 pr. par

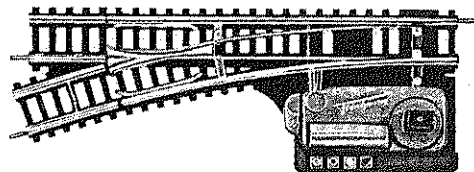

1626 BA, sporskifter, elektriske
cirkeldiam. 120 cm
nr. 3344 - kr. 93,00 pr. par

1611, krydsspor 20°
nr. 3345 - kr. 15,75

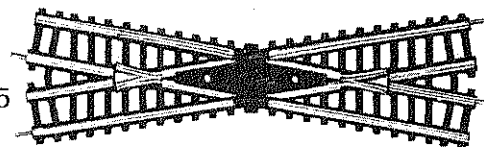

1612, krydsspor 30°
nr. 3346 - kr. 10,50

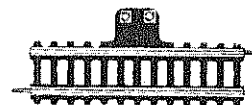

1600/2 K, tilslutningsskinne 9,8 cm
nr. 3353 - kr. 2,55



1588, stopbom 4,8 cm
nr. 3350 - kr. 5,10

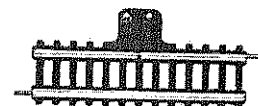

1600/2 T, skilleskinne 9,8 cm
nr. 3354 - kr. 2,55

1600/2E, afkoblingskinne 9,8 cm
håndbetjent
nr. 3351 - kr. 3,45

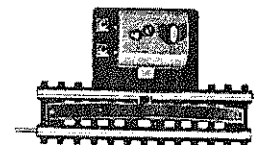
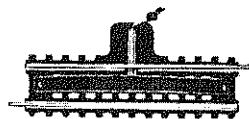

1600/2EM, afkoblingskinne 9,8 cm
elektrisk
nr. 3352 - kr. 18,75

Skinnemateriel

Fleischmann skinner



1600/4 U, afbryderskinne 5,1 cm
nr. 3355 - kr. 1,65



1600/2 SN, kontaktskinne 9,8 cm
nr. 3356 - kr. 3,00

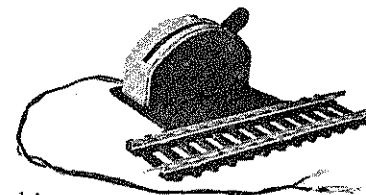

1006, regulatorskinne
3-trins regulering for
frem og bak,
for element'el. lille transformator
transformator
nr. 3357 - kr. 12,00

Modelskinner

1701, cirkeldiam 83 cm, lgd. 21,5 cm
12 stk. til en cirkel
nr. 3370 - kr. 2,75

1700, lgd. 20,4 cm
nr. 3371 - kr. 2,25

1700/2, 1/2 lgd. 10,2 cm
nr. 3372 - kr. 1,80

1700/2 K, tilslutningsskinne 10,2 cm
nr. 3373 - kr. 3,45

1617, forbindelsesskinne fra
alm. skinner til modelskinner
nr. 3374 - kr. 1,80

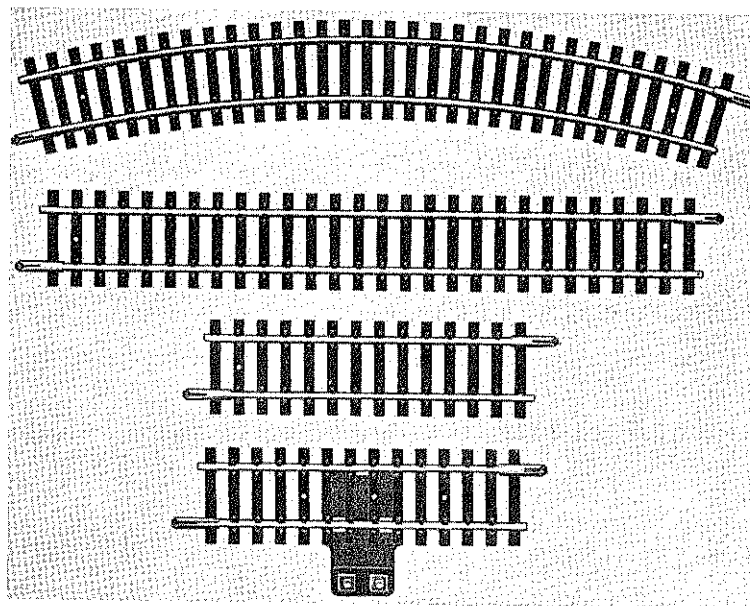

Nr. 1701

Nr. 1700

Nr. 1700/2

Nr. 1700/2 K

Transformatorer

HSV transformator type 1
m. trykknop for perfektomskifter
50 Watt

2 regulerbare områder: 4-12 V
12-20 V
2 faste spændinger: 4 V
20 V

nr. 4001 - kr. 65,00

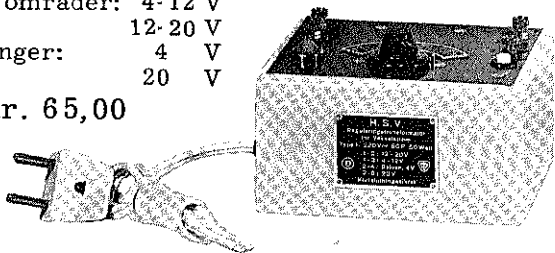

HSV transformator type 2
uden trykknop for perfektomskifter
30 Watt

2 regulerbare områder: 3-11 V
7-15 V
2 faste spændinger: 3,5 V
15 V

nr. 4002 - kr. 55,00

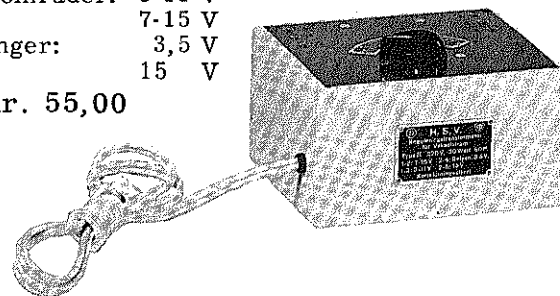

HSV transformator type 4
m. 2 trykknapper for perfektomskifter
2 x 40 Watt, 2 kørselsregulatorer - 4 banesektioner
regulerbart område: 7-17 V
1 fast spænding: 17 V
nr. 4004 - kr. 125,-

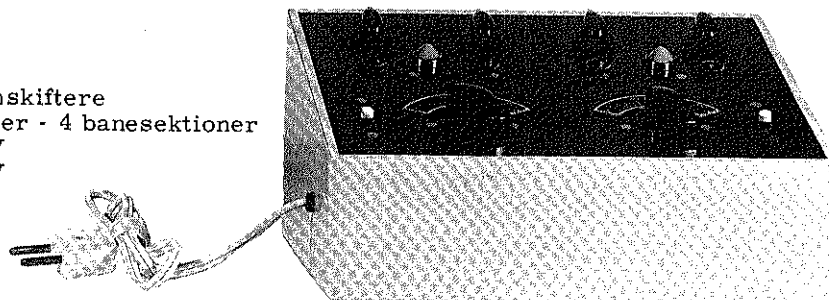

HSV transformator type 5
30 Watt, m. ensretter og strømvender
regulerbare områder: 6-14 V jævnstrøm
6-14 V vekselstrøm
fast spænding: 14 V
nr. 4005 - kr. 97,50

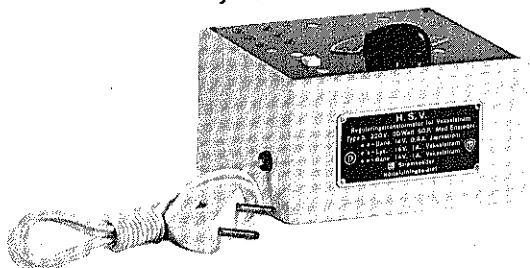

HSV transformator type 6
30 Watt
2 regulerbare områder: 6-8-10-12 V
2-4- 6- 8 V
faste spændinger: 2-4-6-8-10-12-18 V
nr. 4006 - kr. 48,00

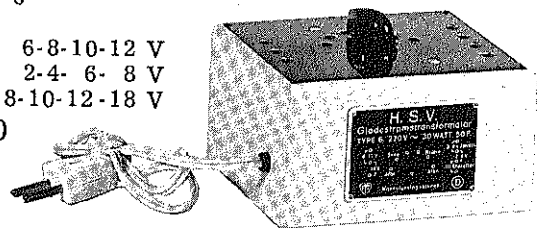

Transformatorer

Märklin transformator type 6033
 16 Watt
 regulerbart område: 8-16 V
 fast spænding: 16 V
 nr. 4010 - kr. 48,00

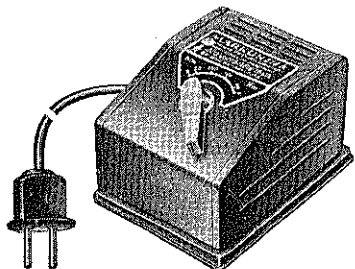

Märklin transformator type 6133
 30 Watt
 regulerbart område: 8-16 V
 faste spændinger: 16 V
 20 V
 nr. 4011 - kr. 100,00

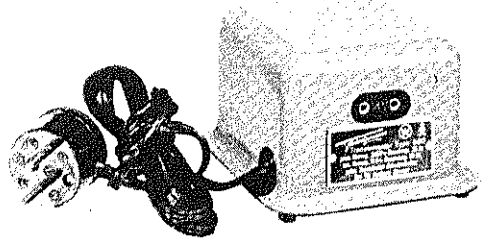
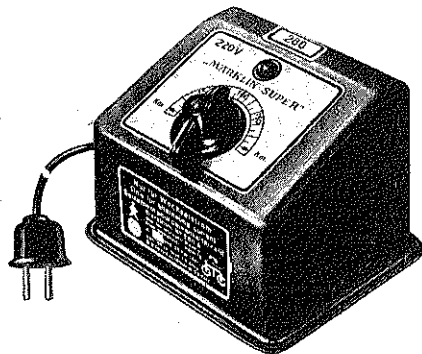

Fleischmann transformator type 502
 40 Watt
 fast spænding: 14 V vekselstrøm
 nr. 4021 - kr. 81,00

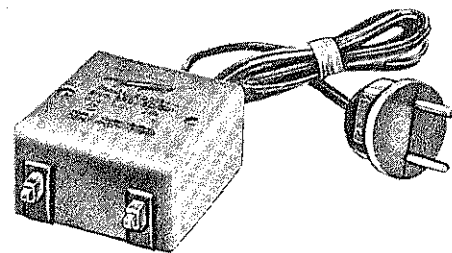

Fleischmann transformator type 1005
 afgiver 4,5 V jævnstrøm, anvendes i
 forbindelse med regulatorskinne nr. 3357
 i stedet for batteri
 nr. 4020 - kr. 27,00

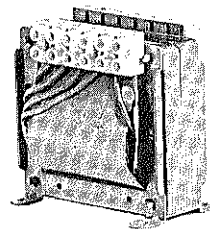

Transformator til indbygning
 faste spændinger: 2-4-6-8-10-12-14-16-18-20 V
 til belysning eller i forbindelse med ensretter
 til kørsel med jævnstrømstog
 nr. 4030 - kr. 66,50

Transformator til indbygning
 faste spændinger: 2-4-6-8-10-12-14-16-18-20-27 V
 til belysning eller til kørsel med vekselstrøms-
 tog med perfektomskifter
 nr. 4031 - kr. 73,00

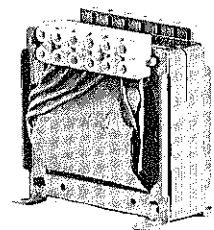

Ensrettere

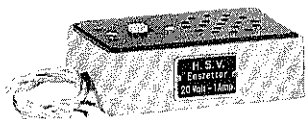

HSV ensretter m. polvender
nr. 4040 - kr. 30,00

Fleischmann ensretter type 514
til tilslutning 14 V vekselstrøm
regulerbar 4-14 V jævnstrøm
med polvender
nr. 4041 - kr. 66,00

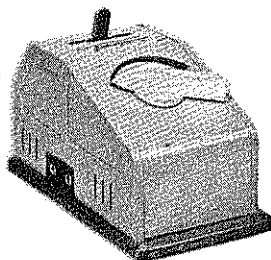

Ensrettere til indbygning

Indgang max. 20 V vekselstrøm

diam. 67 mm, 1,2 Amp., 4 plader
nr. 4042 - kr. 20,00

diam. 48 mm, 0,6 Amp., 4 plader
nr. 4043 - kr. 14,50

diam. 35 mm, 0,3 Amp., 4 plader
nr. 4044 - kr. 11,00

diam. 35 mm, 0,15 Amp., 2 plader
nr. 4046 - kr. 8,00

diam. 30 mm, 0,1 Amp., 2 plader
nr. 4047 - kr. 7,70



Polvendere



Tekno
nr. 4050 - kr. 4,75



Rivarossi
nr. 4051 - kr. 5,50

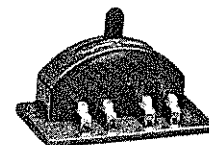

Fleischmann
nr. 4052 - kr. 15,75

Se endvidere regulatorskinne nr. 3357

Drejmodstand, 50 ohm - 1 Amp.
diam. 50 mm
nr. 4075 - kr. 27,00

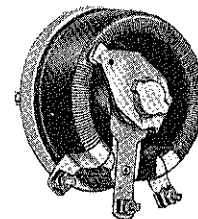

Relæer



HSV blinkrelæ 18 V
nr. 4100 - kr. 2,25

HSV blinkrelæ 4 V
nr. 4101 - kr. 2,00

Lycy blinkrelæ 20 V
indkapslet
nr. 4102 - kr. 3,00

JO-TO flex sporskifterelæ
14-20 V
nr. 4110 - kr. 5,75



Lycy sporskifterelæ 14-20 V
nr. 4111 - kr. 5,50

Long sporskifterelæ 14-20 V
nr. 4112 - kr. 4,50



Long sporskiftesystem 14-20 V
m. sporskiftelygte 19 V pære og
træksystem, monteret på plade
nr. 4113 - kr. 12,00

Relæer

Mini sporskifterelæ på plade
33 x 15 mm, højde 6 mm
nr. 4114 - kr. 7,00



Sporskifterelæ 14-20 V
på plade 35 x 95 mm, højde 6 mm
selvafbrydende
nr. 4115 - kr. 12,50

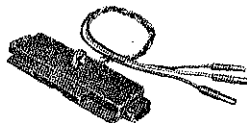

Sporskifterelæ Rivarossi til
montering på håndsporskifter 3206
højre
nr. 4120 - kr. 13,80
Samme, venstre
nr. 4121 - kr. 13,80

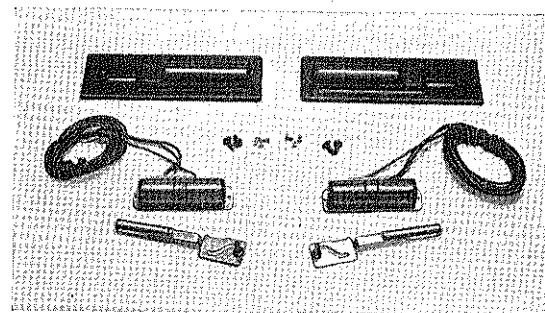

Sporskifterelæer Fleischmann til
montering på håndsporskifter 3341 (Fl.nr.1624)
nr. 4130 - kr. 24,00 pr. par

Signaler

Lycó hovedsignal
19 V pærer rød/grøn
højde 76 mm
nr. 4200 - kr. 9,50

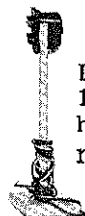

Lycó forsignal
19 V pærer gul/grøn
højde 76 mm
nr. 4201 - kr. 9,50

Lycó forsignal m/blinkrelæ
19 V pærer gul/grøn
højde 78 mm
nr. 4202 - kr. 14,85

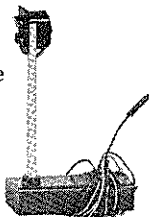

Signaler
til færdigmontering
Uden pærer, beregnet for pærer nr. 4566-68
Umalede samlesæt angives m. lige nr.
Sortmalede, samlede angives m. ulige nr.

Hovedsignal,
højde 75 mm
nr. 4230 - kr. 2,00
nr. 4231 - kr. 4,50

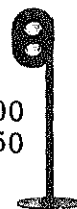

Fremskudt signal
højde 90 mm
nr. 4236 - kr. 4,00
nr. 4237 - kr. 6,00

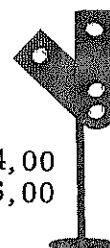

Fremskudt signal
højde 75 mm
nr. 4232 - kr. 2,00
nr. 4233 - kr. 4,50

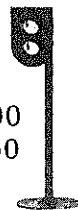

Fremskudt signal
højde 90 mm
nr. 4238 - kr. 3,00
nr. 4239 - kr. 5,40



Togvejssignal
højde 75 mm
nr. 4234 - kr. 2,00
nr. 4235 - kr. 4,50

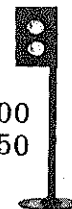

Signaler

Fremskudt signal
højde 90 mm
nr. 4240 - kr. 4,00
nr. 4241 - kr. 6,00

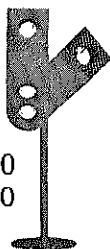

Hovedsignal
højde 105 mm
nr. 4242 - kr. 5,00
nr. 4243 - kr. 6,75



Hovedsignal
højde 105 mm
nr. 4244 - kr. 4,00
nr. 4245 - kr. 6,00



Hovedsignal
højde 105 mm
nr. 4246 - kr. 5,00
nr. 4247 - kr. 6,75



Hovedsignal
højde 90 mm
nr. 4248 - kr. 4,00
nr. 4249 - kr. 6,00



Hovedsignal
højde 90 mm
nr. 4250 - kr. 3,00
nr. 4251 - kr. 5,40



Hovedsignal
højde 90 mm
nr. 4252 - kr. 4,00
nr. 4253 - kr. 6,00

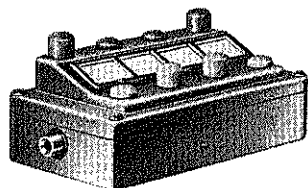

Märklin kontrolpult 7072 for
4 sporskifter el. 4 signaler
nr. 4300 - kr. 10,20

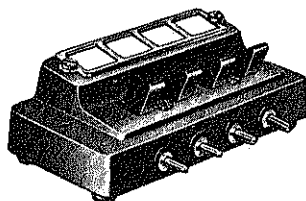

Märklin kontaktpult 7071
4 afbrydere for 4 uafhængige
strømkredse
nr. 4302 - kr. 14,10

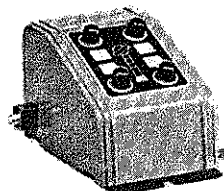

Fleischmann kontrolpult 517
for 4 afkoblingsskinner
nr. 4311 - kr. 12,00

Elektriske artikler

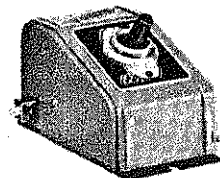

Fleischmann omskifter 515
for signal 1571 eller 573
nr. 4312 - kr. 15,00

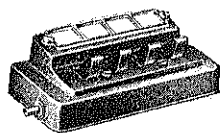

Märklin kontaktpult 7070
4 afbrydere for enkelt
strømkreds
nr. 4301 - kr. 14,10

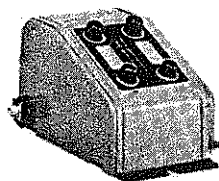

Fleischmann kontrolpult 516
for 2 sporskifter
nr. 4310 - kr. 12,00

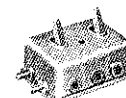

Rivarossi kontrolpult PB 1
for 1 sporskifte eller 1 signal
nr. 4320 - kr. 4,15

Elektriske artikler

Afbrydere

1 pol m. knebel 
2 amp. 250 V
nr. 4350 - kr. 2,50



1 pol m. hummerklo
2 amp. 250 V
nr. 4351 - kr. 2,65

1 pol m. langt U-hak
2 amp. 250 V
nr. 4352 - kr. 2,65

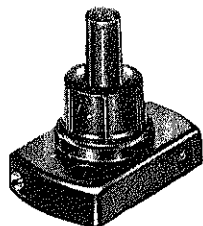

Trykafbryder
2 amp. 250 V
nr. 4353 - kr. 1,50

1 pol afbryder m. nøgle
3 amp. 250 V
nr. 4354 - kr. 8,50

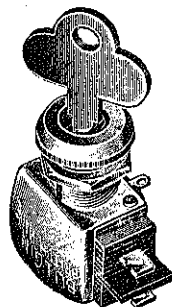

1 pol skydeafbryder
svagstrøm
nr. 4355 - kr. 1,50

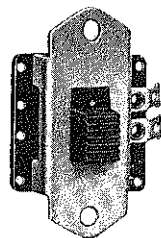

Miniature-afbryder
svagstrøm - rød
nr. 4356 - kr. 1,00



Samme, grøn
nr. 4357 - kr. 1,00

2 polet m. knebel 
2 amp. 250 V
nr. 4360 - kr. 3,00

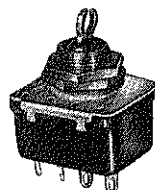
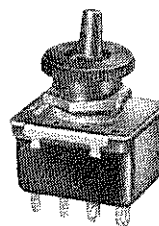

2 polet m. hummerklo
2 amp. 250 V
nr. 4361 - kr. 3,00

2 polet m. langt U-hak
2 amp. 250 V
nr. 4362 - kr. 3,00



Skydeafbryder, 2 polet
svagstrøm
nr. 4363 - kr. 1,65

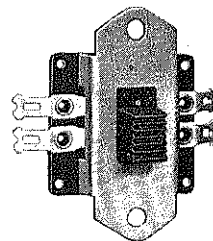

OMSKIFTERE

1 polet m. knebel 
2 amp. 250 V
nr. 4370 - kr. 2,90

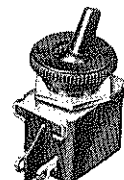

1 polet m. hummerklo
2 amp. 250 V
nr. 4371 - kr. 2,90



1 polet m. langt U-hak
2 amp. 250 V
nr. 4372 - kr. 2,90



Skydeomskifter, 1 polet
svagstrøm
nr. 4373 - kr. 1,65

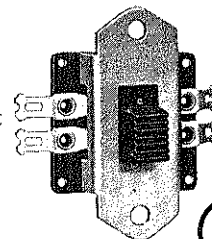

Elektriske artikler

Omskiftere

2 polet m.knebel 
2 amp. 250 V
nr. 4375 - kr. 3,30

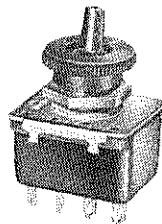

2 polet m.hummerklo
2 amp. 250 V
nr. 4376 - kr. 3,30

2 polet m.langt U-hak
2 amp. 250 V
nr. 4377 - kr. 3,30

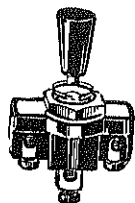
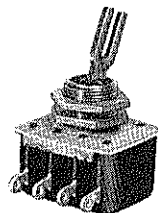

1 polet omskifter
m. nulstilling
svagstrøm
nr. 4378 - kr. 3,25

Trykkontakter Svagstrøm

Minitryk, rød
nr. 4380 - kr. 1,00

Samme, grøn
nr. 4381 - kr. 1,00

Messing, forniklet
til 10 mm hul
nr. 4382 - kr. 2,00



Bakelit, hvid
til 16 mm hul
nr. 4383 - kr. 1,50

Samme, sort
nr. 4384 - kr. 1,50

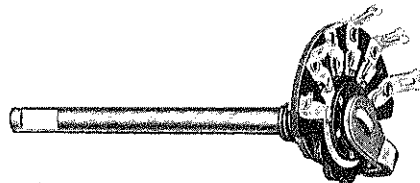

Drejeomskifter
6 stillinger
nr. 4390 - kr. 2,50

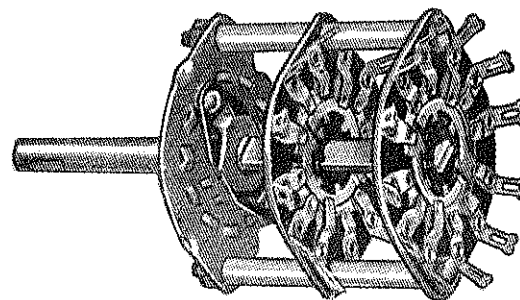

Drejeomskifter, 1 dæk
3 x 3 stillinger
nr. 4391 - kr. 6,00

Drejeomskifter, 1 dæk
1 x 11 stillinger
nr. 4392 - kr. 9,00

Drejeomskifter, 2 dæk
3 x 3 stillinger
nr. 4393 - kr. 9,00

Drejeomskifter, 2 dæk
4 x 3 stillinger
nr. 4394 - kr. 10,00

Løse dæk,
opgiv antal stillinger
nr. 4392 - kr. 3,50

Elektriske artikler

Knapper til
omskiftere, 6 mm hul

Diam. 25 mm

sort nr. 4400 - kr. 0,95

hvid nr. 4401 - kr. 1,10



Diam. 34 mm

sort nr. 4402 - kr. 0,75

hvid nr. 4403 - kr. 0,85



Længde 36 mm

sort nr. 4404 - kr. 0,80

hvid nr. 4405 - kr. 0,95

Længde 48 mm

sort nr. 4406 - kr. 1,35

hvid nr. 4407 - kr. 1,50

Diam. 33 mm

sort nr. 4408 - kr. 0,90

hvid nr. 4409 - kr. 1,00

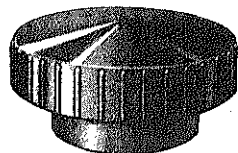

Stik & muffer

Stikprop

brun nr. 4420 - kr. 0,65

hvid nr. 4421 - kr. 0,75

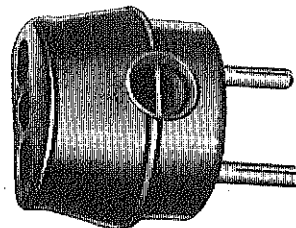
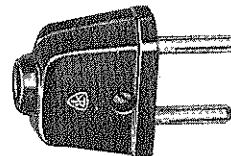

Afgreningsstikprop

brun nr. 4422 - kr. 1,80

hvid nr. 4423 - kr. 2,00

Vinkelstikprop

sort nr. 4424 - kr. 0,85

hvid nr. 4425 - kr. 0,90

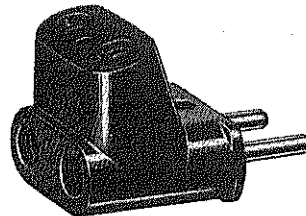
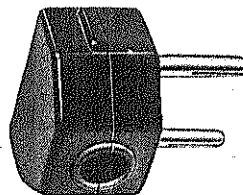

Forgreningsstikprop

brun nr. 4426 - kr. 0,75

hvid nr. 4427 - kr. 1,05

Forlængelsesled

brun nr. 4428 - kr. 0,95

hvid nr. 4429 - kr. 1,05

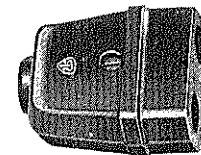

Elektriske artikler

Svagstrømsmateriel

Stikben, messing, 4 mm
nr. 4440 - kr. 0,35



Banastik, 4 mm
sort nr. 4442 - kr. 0,45

rød nr. 4443 - kr. 0,45



Bananmuffe m. skrue
4 mm hul

sort nr. 4444 - kr. 0,30

rød nr. 4445 - kr. 0,30

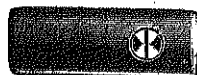

Bananmuffe til 2 banastik
4 mm

sort nr. 4446 - kr. 0,40

rød nr. 4447 - kr. 0,40



Telefonbøsning
4 mm hul, messing

nr. 4448 - kr. 0,35



Samme med loddeansats
nr. 4449 - kr. 0,35



Telefonbøsninger
4 mm hul, med bakelitkrave

sort nr. 4450 - kr. 0,35

rød nr. 4451 - kr. 0,35



ROM & CO



Klemskrue
32 x 13 mm

nr. 4460 - kr. 1,30



Klemskrue
36 x 16 mm
til metalchassis

nr. 4461 - kr. 1,80



Krokodillenæb
4 mm hul

nr. 4462 - kr. 0,30



Krokodillenæb
4 mm hul

nr. 4463 - kr. 0,30



Krokodillenæb
4 mm hul, isoleret

sort nr. 4464 - kr. 1,50

rød nr. 4465 - kr. 1,50



Prøvestænger, 140 mm lange
isolerede, sort og rød
nr. 4466 - kr. 3,75 pr. par

Ministik & minimuffer 2,6 mm

bestillings nummer for:

	stik	stik m. tværhul	muffe
	kr. 0,30	kr. 0,40	kr. 0,30

rød	4470	4480	4490
-----	------	------	------

grøn	4471	4481	4491
------	------	------	------

gul	4472	4482	4492
-----	------	------	------

blå	4473	4483	4493
-----	------	------	------

orange	4474	4484	4494
--------	------	------	------

brun	4475	4485	4495
------	------	------	------

sort	4476	4486	4496
------	------	------	------



Elektriske artikler

Fordelerkasser til ministik:

Märklin 8 leder
nr. 4500 - kr. 3,40

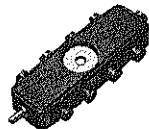

Ly-co 10 leder
nr. 4501 - kr. 2,85

Bøsning til ministik
nr. 4502 - kr. 0,45



Multistik, 8 polet
diam. 33 mm
nr. 4505 - kr. 2,90



Sokkel til 4505
nr. 4506 - kr. 1,20

Klemrækker:

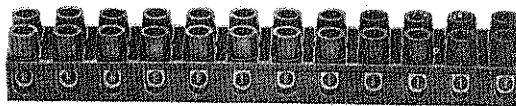

bakelit, sort nr. 4503 - kr. 1,75



nylon nr. 4504 - kr. 1,75



Multistik 7 polet
diam. 17 mm
nr. 4507 - kr. 2,60

Sokkel til 4507
nr. 4508 - kr. 1,00



Multistik 9 polet
diam. 19 mm
nr. 4509 - kr. 3,20

Sokkel til 4509
nr. 4510 - kr. 1,00



Multistik m. sokkel
30 polet
30 x 54 x 54 mm
nr. 4511 - kr. 18,00

Pærer

Dværggevind (lommelamper)

volt	forbrug amp.	diam. mm	
1,5	0,15	11	nr. 4520 - kr. 0,50
2,5	0,2	11	nr. 4521 - kr. 0,50
2,5	0,3	11	nr. 4522 - kr. 0,50
3,5	0,2	11	nr. 4523 - kr. 0,50
3,8	0,3	11	nr. 4524 - kr. 0,50
6	0,05	11	nr. 4525 - kr. 0,50
18	0,1	11	nr. 4526 - kr. 1,25



Fatninger til dværggevind pærer

nr. 4535 - kr. 0,15



nr. 4536 - kr. 0,45

nr. 4537 - kr. 0,40

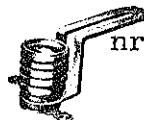
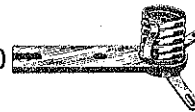

nr. 4538 - kr. 1,70

nr. 4539 - kr. 0,60



Mini-pærer

diam. 5 mm
stiksokkel, 19 v



klar nr. 4550 - kr. 1,50
rød nr. 4551 - kr. 1,75
grøn nr. 4552 - kr. 1,75
gul nr. 4553 - kr. 1,75

diam. 3 mm
stiksokkel, 14 v

rød nr. 4555 - kr. 3,90
grøn nr. 4556 - kr. 3,90
gul nr. 4557 - kr. 3,90

Elektriske artikler

minipærer

diam. 6 mm
gevind, klare 

1,5 V	nr. 4560 - kr. 1,50
4 V	nr. 4561 - kr. 1,50
6 V	nr. 4562 - kr. 1,50
12 V	nr. 4563 - kr. 1,50
14 V	nr. 4564 - kr. 1,50
19 V	nr. 4565 - kr. 1,50

diam. 6 mm
gevind, farvede
19 V



rød	nr. 4566 - kr. 1,75
grøn	nr. 4567 - kr. 1,75
gul	nr. 4568 - kr. 1,75

Opalpære
diam. 8 mm
gevind - 19 V
nr. 4569 - kr. 1,75 

Gaslygtepære
7 x 7 x 9 mm
gevind - 19 V
nr. 4570 - kr. 1,85 

Gaslygtepære,
diam. 13,5 mm, højde 20 mm
gevind, 19 V
nr. 4571 - kr. 1,85 

Neonrør 
diam. 4,5 mm, lgd. 20 mm
19 V
nr. 4572 - kr. 1,50

Fatninger til minipærer
nr. 4575 - kr. 0,25 
nr. 4576 - kr. 0,75 

Kontrollampeglas

9 mm domlinse 
rød nr. 4580 - kr. 1,40
grøn nr. 4581 - kr. 1,40
gul nr. 4582 - kr. 1,40

14 mm domlinse
rød nr. 4583 - kr. 1,80
grøn nr. 4584 - kr. 1,80

20 mm domlinse
rød nr. 4585 - kr. 2,30
grøn nr. 4586 - kr. 2,30

Plastic-linse, diam 17 mm 
m. reflexriller

rød	nr. 4587 - kr. 0,50
grøn	nr. 4588 - kr. 0,50
gul	nr. 4589 - kr. 0,50
blå	nr. 4590 - kr. 0,50
opal	nr. 4591 - kr. 0,50

Ledning

Ledning
220 V, hvid, dobbelt
flad nr. 4600 - kr. 0,55 pr. m
oval nr. 4601 - kr. 0,60 pr. m

Svagstrømsledning

Ringeledning, dobbelt, hvid
nr. 4602 - kr. 0,25 pr. m

Enkelt ledning

		bestillings nummer for:		
		1 tråd	15 tråde	7 tråde
		ringeledn.	bøjelig	bøjelig
udv. diam.:	1,7 mm	1,7 mm	0,9 mm	
pr.m.:	kr. 0,20	kr. 0,20	kr. 0,20	
hvid	4610	4620	4630	
rød	4611	4621	4631	
grøn	4612	4622	4632	
gul	4613	4623	4633	
blå	4614	4624	4634	
brun	4615	4625	4635	
sort	4616	4626	4636	

leveres i ringe a 10 m til kr. 1,50

Emailetråd
pr. 100 m kr. 2,50
nr. 4640 0,16 mm
nr. 4641 0,18 -
nr. 4642 0,20 -
nr. 4643 0,22 -

Elektriske artikler



Spoleform
8 mm glathul
lgd. 32 mm
nr. 4650 - kr. 0,45

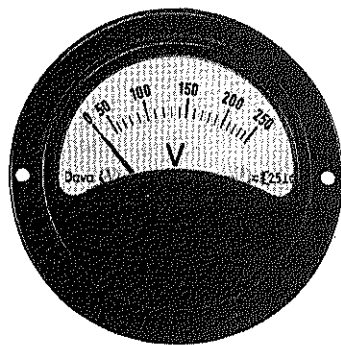

Voltmeter
måleområde 0-30 V
diam. 65 mm
nr. 4660 - kr. 30,00

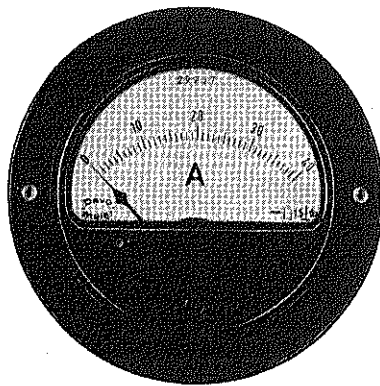

Amperemeter
måleområde 0-4 amp.
diam. 65 mm
nr. 4661 - kr. 30,00

Amperemeter
måleområde 0-6 amp.
diam. 65 mm
nr. 4662 - kr. 30,00

Andre måleområder kan leveres på bestilling.

E-Z code
mærkestrimler

100	101	102	103	104	105	106	107	108	109	110	111	112	113	114	115	116	117	118	119	120	121	122	123	124
100	101	102	103	104	105	106	107	108	109	110	111	112	113	114	115	116	117	118	119	120	121	122	123	124
100	101	102	103	104	105	106	107	108	109	110	111	112	113	114	115	116	117	118	119	120	121	122	123	124
100	101	102	103	104	105	106	107	108	109	110	111	112	113	114	115	116	117	118	119	120	121	122	123	124
100	101	102	103	104	105	106	107	108	109	110	111	112	113	114	115	116	117	118	119	120	121	122	123	124
100	101	102	103	104	105	106	107	108	109	110	111	112	113	114	115	116	117	118	119	120	121	122	123	124
100	101	102	103	104	105	106	107	108	109	110	111	112	113	114	115	116	117	118	119	120	121	122	123	124

„E-Z“ code selvklæbende
mærkestrimler til ledninger
pr. kort kr. 3,00

nr. 4675 fra nr. 1 til nr. 33
nr. 4676 - - 34 - - 66
nr. 4677 - - 67 - - 99
nr. 4678 - - 100 - - 124
nr. 4679 - - 125 - - 149
nr. 4680 - - 150 - - 174
nr. 4681 - - 175 - - 199

Farvekoder
33 strimler pr. kort
pr. kort kr. 3,00

nr. 4690 rød	nr. 4695 gul
nr. 4691 sort	nr. 4696 grøn
nr. 4692 hvid	nr. 4697 brun
nr. 4693 blå	nr. 4698 violet
nr. 4694 grå	nr. 4699 orange

Belysninger

Vognbelysning
Märklin 7077
19 V pære

nr. 4900 - kr. 3,40

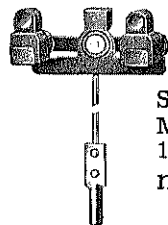
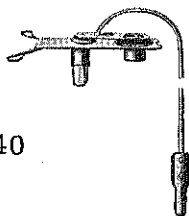

Slutlanterner
Märklin 7078
19 V pærer
nr. 4901 - kr. 7,75

Slutlanterne
Märklin 7079
19 V pære
nr. 4902 - kr. 5,25

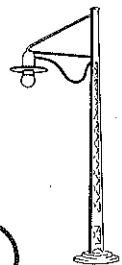

Lysmaster

totalhøjde 127 mm
pærehøjde 85 mm
grå,
19 V pære
nr. 4910 - kr. 4,25

totalhøjde 127 mm
pærehøjde 85 mm
grå
19 V pære
nr. 4911 - kr. 6,45

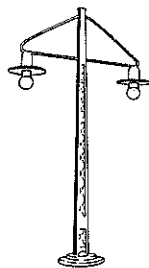

totalhøjde 130 mm
pærehøjde 115 mm
grå
19 V pære
nr. 4912 - kr. 4,70

mast
totalhøjde 127 mm
umalet
nr. 4913 - kr. 1,10



højde 70 mm
19 V pære
grå
nr. 4914 - kr. 5,85

højde 65 mm
19 V pære
grå
nr. 4915 - kr. 6,50

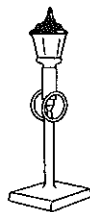

højde 80 mm
19 V pære
grå
nr. 4916 - kr. 5,85

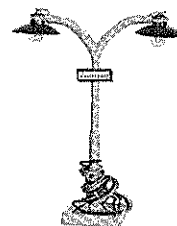

højde 80 mm
19 V pære
grå
nr. 4917 - kr. 8,85

højde 90 mm
19 V lysrør
grå
nr. 4918 - kr. 6,50

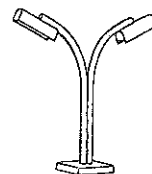

højde 90 mm
19 V lysrør
grå
nr. 4919 - kr. 9,75

Lygteglas
14 x 16 mm
grå top
nr. 4920 - kr. 1,20



Belysninger



Pære m. sokkel
19 V
40 cm ledning
nr. 4925 - kr. 2,25



Perronur
diam. 15 mm
nr. 4931 - kr. 4,20

Perronur på stander
diam. 15 mm
højde 67 mm
nr. 4930 - kr. 5,30



Vejtavler
højde 40 mm
nr. 4935 - kr. 2,25



højde 37 mm
19 V pære rød
nr. 4937 - kr. 7,00



højde 45 mm
nr. 4936 - kr. 2,50



højde 56 mm
19 V pære rød
nr. 4939 - kr. 7,75

højde 50 mm
19 V pære rød
nr. 4938 - kr. 7,50



Bygninger

Bundplade 70 x 85 mm
højde 50 mm
nr. 5001 kr. 6,85
nr. 5016 byggesæt kr. 3,85



Bundplade 75 x 85 mm
højde 70 mm
nr. 5004 kr. 7,85
nr. 5019 byggesæt kr. 3,85



Bundplade 70 x 85 mm
højde 75 mm
nr. 5002 kr. 7,85
nr. 5017 byggesæt kr. 3,85



Bundplade 100 x 125 mm
højde 65 mm
nr. 5005 kr. 10,85
nr. 5020 byggesæt kr. 4,85

Bundplade 70 x 85 mm
højde 65 mm
nr. 5003 kr. 7,85
nr. 5018 byggesæt kr. 3,85



Bundplade 100 x 125 mm
højde 65 mm
nr. 5006 kr. 10,85
nr. 5021 byggesæt kr. 4,85



Bygninger

Bundplade 95 x 95 mm
højde 65 mm

nr. 5007 kr. 10,85
nr. 5022 byggesæt kr. 4,85

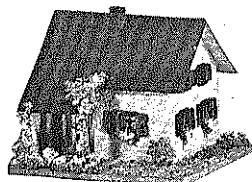

Bundplade 95 x 125 mm
højde 75 mm

nr. 5011 kr. 10,85
nr. 5026 byggesæt kr. 5,85

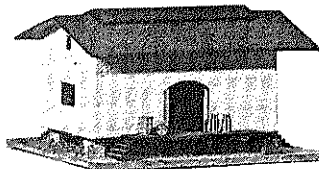

Bundplade 90 x 90 mm
højde 75 mm

nr. 5008 kr. 9,85
nr. 5023 byggesæt kr. 4,85

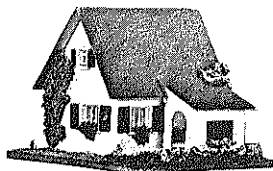

Bundplade 130 x 190 mm
højde 75 mm

nr. 5012 kr. 26,00
nr. 5027 byggesæt kr. 10,85



Bundplade 90 x 90 mm
højde 80 mm

nr. 5009 kr. 10,85
nr. 5024 byggesæt kr. 5,85

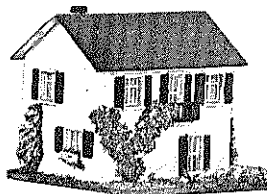

Bundplade 100 x 125 mm
højde 85 mm

leveres kun i byggesæt
nr. 5028 - kr. 5,85



Bundplade 100 x 160 mm
højde 80 mm

nr. 5010 kr. 14,85
nr. 5025 byggesæt kr. 6,85



Bundplade 100 x 160 mm
højde 75 mm

leveres kun i byggesæt
nr. 5029 - kr. 5,85



Bygninger

Bundplade 125 x 350 mm
 højde 115 mm
 leveres kun i byggesæt
 nr. 5030 - kr. 10,85

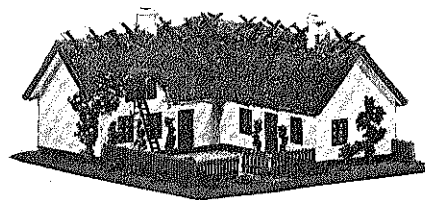
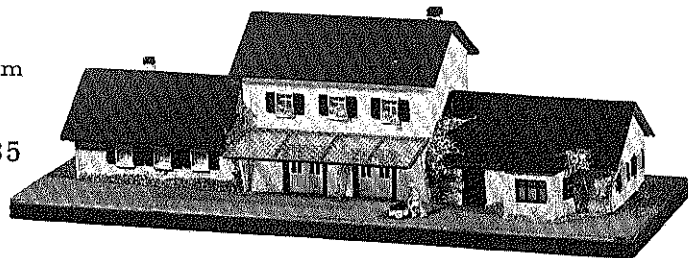

Bundplade 145 x 150 mm
 højde 75 mm
 nr. 5034 - kr. 19,80

Bundplade 95 x 125 mm
 højde 75 mm
 nr. 5031 - kr. 11,55



Bundplade 115 x 200 mm
 højde 75 mm
 nr. 5035 - kr. 24,75

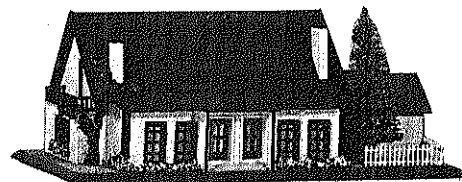

Bundplade 65 x 100 mm
 højde 70 mm
 nr. 5032 - kr. 5,00



Bundplade 150 x 225 mm
 højde 85 mm
 nr. 5036 - kr. 16,50



Bundplade 75 x 90 mm
 højde 45 mm
 nr. 5033 - kr. 5,00

Bundplade 130 x 390 mm
 højde 120 mm
 nr. 5037 - kr. 40,00



Bygninger

Bundplade 70 x 113 mm
højde 85 mm
nr. 5038 - kr. 8,25

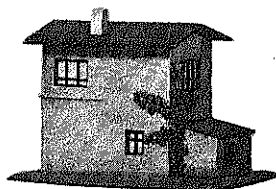

Bundplade 195 x 230 mm
højde 75 mm
nr. 5061 - kr. 27,00

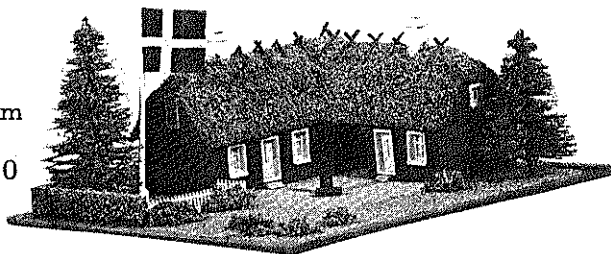

Bundplade 65 x 105 mm
højde 50 mm
nr. 5040 - kr. 6,60

Bundplade 100 x 100 mm
højde 80 mm
nr. 5041 - kr. 9,85



Bundplade 195 x 230 mm
højde 75 mm
nr. 5062 - kr. 33,00



Bundplade 110 x 135 mm
højde 55 mm
nr. 5042 - kr. 11,50



Plastic
bundplade 40 x 95 mm
højde 35 mm
nr. 5075
nr. 5076 byggesæt

kr. 6,25
kr. 3,85

Bundplade 100 x 115 mm
højde 85 mm
nr. 5043 - kr. 13,25



Bundplade 120 x 130 mm
højde (Uden vinger) 150 mm
nr. 5077
nr. 5078 byggesæt

kr. 18,85
kr. 9,85

Bundplade 105 x 130 mm
højde 85 mm
nr. 5044 - kr. 14,85



Vinduer og døre

Målene er angivet i mm med højde H, bredde B. Første mål angiver totalmål, andetmål angiver udskæringsmål.

H 11,5 8,5
B 9,5 8
hvid
nr. 5300 - kr. 0,15



H 13 11,5
B 9 8
hvid
nr. 5301 - kr. 0,15



H 13 12
B 10 9
hvid
nr. 5302 - kr. 0,20



H 17 14,5
B 12,5 10
hvid
nr. 5303 - kr. 0,20



H 18 15
B 14 12,5
hvid
nr. 5304 - kr. 0,20



H 11 8,5
B 17 8
hvid
nr. 5305 - kr. 0,20



H 14 11
B 22 10
hvid
nr. 5306 - kr. 0,20



H 14 12
B 19,5 9
hvid
nr. 5307 - kr. 0,20



H 16 14
B 21 10,5
hvid
nr. 5308 - kr. 0,20



H 17 15
B 23 12
hvid
nr. 5309 - kr. 0,20



H 16 13
B 28 14
hvid
nr. 5310 - kr. 0,20

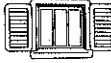

H 22,5 20
B 19 10
dør, hvid
nr. 5311 - kr. 0,20



H 12 10,5
B 10 8
brun
nr. 5312 - kr. 0,15



H 12,5 11
B 11,5 10
brun
nr. 5313 - kr. 0,15



H 10,5 9
B 20 19
hvid
nr. 5314 - kr. 0,20



H 10,5 9
B 37 19
hvid
nr. 5315 - kr. 0,20



H 21,5 18
B 9 7,5
hvid
nr. 5320 - kr. 0,15



H 20 19
B 10 9
hvid
nr. 5321 - kr. 0,20



H 21,5 20
B 11 10
hvid
nr. 5322 - kr. 0,20



H 22 20
B 12 9,5
hvid
nr. 5323 - kr. 0,20



H 20,5 19
B 20,5 19,5
hvid
nr. 5324 - kr. 0,25



H 10
B 27
balkon
nr. 5325 - kr. 0,25



H 11 9
B 9 7,5
hvid nr. 5330 - kr. 0,15
brun nr. 5331 - kr. 0,15
grøn nr. 5332 - kr. 0,15



H 13 11
B 19 15
hvid nr. 5335 - kr. 0,15
brun nr. 5336 - kr. 0,15
grøn nr. 5337 - kr. 0,15



Vinduer og døre

H 15 13
B 15,5 11



hvid nr. 5340 - kr. 0,15
brun nr. 5341 - kr. 0,15
grøn nr. 5342 - kr. 0,15

H 15,5 13
B 16 12



hvid nr. 5345 - kr. 0,15
brun nr. 5346 - kr. 0,15
grøn nr. 5347 - kr. 0,15

H 15 12,5
B 17 14



hvid nr. 5350 - kr. 0,15
brun nr. 5351 - kr. 0,15
grøn nr. 5352 - kr. 0,15

H 15 13
B 28 23,5



hvid nr. 5355 - kr. 0,20
brun nr. 5356 - kr. 0,20
grøn nr. 5357 - kr. 0,20

H 22 20
B 13 9



hvid nr. 5360 - kr. 0,20
brun nr. 5361 - kr. 0,20
grøn nr. 5362 - kr. 0,20

H 25 23,5
B 30 29



hvid nr. 5370 - kr. 0,15
brun nr. 5371 - kr. 0,15

Nr. 5375-5417 incl. er til isætning indefra, målene er udskæringsmål.

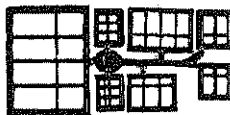

H 30 H 12,5 H 15 H 13
B 41 B 9,5 B 24 B 12

H 12,5 H 13 H 13
B 9,5 B 18 B 12

hvid nr. 5375 - kr. 1,00
brun nr. 5376 - kr. 1,00

H 18 B 9,5



hvid nr. 5400 - kr. 0,15
brun nr. 5401 - kr. 0,15
grøn nr. 5402 - kr. 0,15

H 20 B 9,5



hvid nr. 5405 - kr. 0,15
brun nr. 5406 - kr. 0,15
grøn nr. 5407 - kr. 0,15

H 20 B 9,5



hvid nr. 5410 - kr. 0,15
brun nr. 5411 - kr. 0,15
grøn nr. 5412 - kr. 0,15

H 22 B 8



hvid nr. 5415 - kr. 0,15
brun nr. 5416 - kr. 0,15
grøn nr. 5417 - kr. 0,15

Nr. 5420-5427 incl. er totalmål.

H 21 B 10



hvid nr. 5420 - kr. 0,15
brun nr. 5421 - kr. 0,15
grøn nr. 5422 - kr. 0,15

H 21 B 20,5



hvid nr. 5425 - kr. 0,20
brun nr. 5426 - kr. 0,20
grøn nr. 5427 - kr. 0,20

Vinduer og døre

Følgende døre leveres i flere farvesammensætninger.
Karmfarve er opgivet først, dørfarve sidst.

H 21 19,5
B 14 12,5



hvid/hvid nr. 5430 - kr. 0,25
hvid/brun nr. 5431 - kr. 0,25
hvid/grøn nr. 5432 - kr. 0,25
brun/hvid nr. 5433 - kr. 0,25

H 24 23
B 14 13



hvid/hvid nr. 5435 - kr. 0,25
hvid/brun nr. 5436 - kr. 0,25
hvid/grøn nr. 5437 - kr. 0,25
brun/hvid nr. 5438 - kr. 0,25

H 24 23
B 14 13



hvid/hvid nr. 5440 - kr. 0,25
hvid/brun nr. 5441 - kr. 0,25
hvid/grøn nr. 5442 - kr. 0,25
brun/hvid nr. 5443 - kr. 0,25

H 26 23,5
B 24,5 18



hvid/hvid nr. 5445 - kr. 0,40
hvid/brun nr. 5446 - kr. 0,40
hvid/grøn nr. 5447 - kr. 0,40
brun/hvid nr. 5448 - kr. 0,40

H 26 23,5
B 19 18



hvid/hvid nr. 5450 - kr. 0,40
hvid/brun nr. 5451 - kr. 0,40
hvid/grøn nr. 5452 - kr. 0,40
brun/hvid nr. 5453 - kr. 0,40

H 30 29
B 25 23



hvid/hvid nr. 5455 - kr. 0,40
hvid/brun nr. 5456 - kr. 0,40
hvid/grøn nr. 5457 - kr. 0,40
brun/hvid nr. 5458 - kr. 0,40

H 35 32
B 43 40

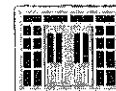

hvid/brun nr. 5461 - kr. 0,50
hvid/grøn nr. 5462 - kr. 0,50
brun/hvid nr. 5463 - kr. 0,50

H 31,5 29,5
B 54 52



hvid/brun nr. 5466 - kr. 0,95
hvid/grøn nr. 5467 - kr. 0,95
brun/hvid nr. 5468 - kr. 0,95

Byggematerialer

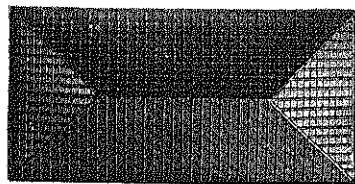

Tagplade 95 x 185 mm
nr. 5500 - kr. 5,25

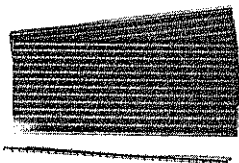

Tagplader 50 x 120 mm
nr. 5501 - kr. 4,00 pr. sæt



Tagplader 33 x 62 mm
nr. 5502 - kr. 2,75 pr. sæt

Tagrygge, 150 mm lange
nr. 5525 - kr. 1,35 pr. 10 stk.

Papirer

160 x 230 mm
rødt nr. 5575 - kr. 0,15
gult nr. 5576 - kr. 0,15

350 x 500 mm
nr. 5580 - kr. 0,75

nr. 5581 - kr. 0,75

nr. 5582 - kr. 0,75

nr. 5583 - kr. 0,75

nr. 5584 - kr. 0,75

nr. 5585 - kr. 0,75

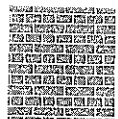

Riflet papir
310 x 500 mm

blågrå nr. 5590 - kr. 0,15
hvid nr. 5591 - kr. 0,15
grå nr. 5592 - kr. 0,15



Løvtræ, højde 85 mm
nr. 5600 - kr. 1,25



Løvtræ, højde 125 mm
nr. 5601 - kr. 2,00



Løvtræ, højde 80 mm
nr. 5602 - kr. 1,40



Løvtræ, højde 130 mm
nr. 5603 - kr. 2,25



Birketræ, højde 75 mm
nr. 5604 - kr. 1,25



Birketræ, højde 120 mm
nr. 5605 - kr. 2,00

Byggematerialer

Grantræ, højde 100 mm
nr. 5606 - kr. 1,25



Grantræ, højde 150 mm
nr. 5607 - kr. 1,60



5 plasticgrantræer
i æske
nr. 5608 - kr. 4,35



2 grantræer i pose,
uden fod, højde 80 mm
nr. 5609 - kr. 1,50

Frugttræ, højde 55 mm
nr. 5610 - kr. 1,25



Frugttræ m/stige,
højde 55 mm
nr. 5611 - kr. 1,40



Vejtræer
pose m. 3 stk.
nr. 5612 - kr. 1,25

Frugttræer
pose m. 3 stk.
nr. 5613 - kr. 1,25

Grøn hæk, længde 10 cm
nr. 5620 - kr. 0,60



Grøn hæk, høj, længde 10 cm
nr. 5621 - kr. 0,60



Blomsterhæk, længde 10 cm
nr. 5622 - kr. 0,60



Blomsterhæk m. låge, lgd. 10 cm
nr. 5623 - kr. 0,60



Blomsterhæk, længde 10 cm
nr. 5624 - kr. 0,60



Stengærde, længde 10 cm
nr. 5625 - kr. 0,60



Flettet hegn, længde 10 cm
nr. 5626 - kr. 0,60



Hække, længde 10 cm
10 stk i pose
nr. 5627 - kr. 1,50

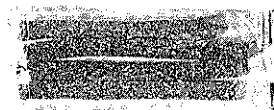

Hække, længde 10 cm
4 stk. i pose
nr. 5628 - kr. 1,25

Rosenbede
3 stk. i pose
nr. 5629 - kr. 1,25



Brønd
nr. 5630 - kr. 1,25



Byggematerialer

Brændestabel og bæk
nr. 5631 - kr. 1,25

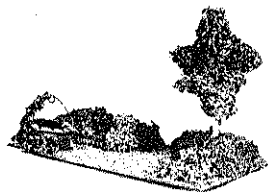

Brønd og birketræ,
bundplade 75 x 90 mm
højde 75 mm
nr. 5632 - kr. 4,00

Bænk og løvtræ
bundplade 75 x 90 mm
højde 75 mm
nr. 5633 - kr. 4,00



Grønne buske i pose
nr. 5634 - kr. 1,25



Grønne planter i pose
nr. 5635 - kr. 1,00



Blomsterbuske i pose
nr. 5636 - kr. 1,00

Grønt mos i pose
nr. 5637 - kr. 1,50



Dekorationskork
nr. 5638 - kr. 0,50 - kr. 7,00

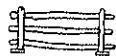

Plastic hegn
højde 12 mm, længde 27 mm
pose med 12 stk.
nr. 5650 - kr. 1,20



Plastic hegn
højde 15 mm, længde 160 mm
nr. 5651 - kr. 1,25

Trådvæv
højde 20 mm, længde 800 mm
nr. 5652 - kr. 0,50



Plastichegn

højde 11 mm, lgd. 150 mm
hvid nr. 5660 - kr. 0,45
rød nr. 5661 - kr. 0,45
grøn nr. 5662 - kr. 0,45
brun nr. 5663 - kr. 0,45



højde 11 mm, lgd. 170 mm
hvid nr. 5665 - kr. 0,50
rød nr. 5666 - kr. 0,50
grøn nr. 5667 - kr. 0,50
brun nr. 5668 - kr. 0,50

højde 12 mm, lgd. 150 mm
hvid nr. 5670 - kr. 0,45
rød nr. 5671 - kr. 0,45
grøn nr. 5672 - kr. 0,45
brun nr. 5673 - kr. 0,45



højde 12 mm, lgd. 170 mm
hvid nr. 5675 - kr. 0,50
rød nr. 5676 - kr. 0,50
grøn nr. 5677 - kr. 0,50
brun nr. 5678 - kr. 0,50